

Руководство по эксплуатации

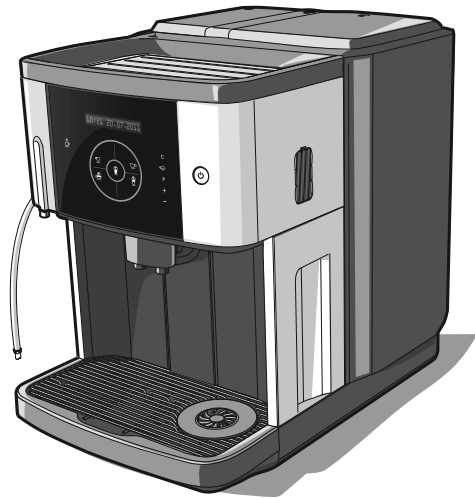

Кофеварочная машина

900

Русский

V0.16

Поздравляем вас с покупкой автоматической кофеварочной машины WMF.

Кофеварочная машина WMF 900 представляет собой полностью автоматическое устройство для почашечного приготовления следующих напитков: эспрессо, крем-кофе, капучино, кофе с молоком, латте макиато, молочная пена и выдачи горячей воды.

Каждый напиток является свежеприготовленным, что гарантирует его высокое качество.

Управление кофемашиной осуществляется посредством двухстрочного дисплея.



Соблюдать предписания руководства по эксплуатации!



- > Всегда в точности соблюдать предписания руководства по эксплуатации, особенно касающиеся безопасности и описанные в главе Техника безопасности.
- > Обеспечить доступ персонала и всех пользователей машины к руководству по эксплуатации.
- > Перед использованием машины прочесть руководство по эксплуатации.

Важно!

Учитывать специальные символы, используемые в руководстве

▷ стр. 8!

См. главу Техника безопасности

▷ со стр. 76



- Обязательно соблюдать инструкции, приведенные в главе Ввод в эксплуатацию
 - ▷ Программа ввода в эксплуатацию
 - ▷ Водяной фильтр, стр. 12, и выполнить соответствующие настройки.
- В случае несоблюдения условий технического обслуживания (Техническое обслуживание ▷ стр. 84) изготовитель не несет ответственности за возможный ущерб. В подобных случаях также теряют силу все гарантийные права.

ВАЖНО

См. главу

"Гарантия/гарантийные обязательства"

▷ со стр. 83

Глава 1	Ознакомление с машиной	6
1.1	Обозначение частей машины	6
	Специальные символы, используемые в настоящем руководстве	8
	Готовность к работе	9
	Краткий словарь терминов	9
Глава 2	Ввод в эксплуатацию	10
2.1	Указания по безопасности при вводе в эксплуатацию	10
2.2	Место размещения	11
2.3	Распаковка	11
2.4	Каплеуловитель	11
2.5	Емкость для воды	12
	2.5.1 Установка водяного фильтра (опция)	12
	2.5.2 Определение жесткости воды	12
	2.5.3 Наполнить емкость для воды.	12
2.6	Емкость для кофейной гущи	13
2.7	Подключение источника молока	13
	2.7.1 Молочный шток	14
2.8	Заполнение емкости для кофейных зерен	14
2.9	Подключение к электросети	15
2.10	Сенсорные кнопки	15
2.11	Включение кофемашины/программа ввода в эксплуатацию	16
	Возможные настройки	18
Глава 3	Управление машиной	19
3.1	Указания по безопасности во время эксплуатации	19
3.2	Включение кофеварочной машины	19
3.3	Выдача напитка	20
	3.3.1 Кнопки выдачи напитков.	21
3.4	Выдача молока или молочной пены	22
	3.4.1 Теплое молоко	22
	3.4.2 Молочная пена.	22
3.5	Выдача горячей воды	22
3.6	Регулировка комбинированного стока по высоте	23
3.7	Подогреватель чашек SteamJet	23
3.8	Крепость кофе для следующего напитка	24
3.9	Объем наполнения для следующего напитка	24
3.10	Функция "Кофейник" для крем-кофе	24
3.11	Емкость для кофейных зерен	25
3.12	Секция для ручной загрузки	25
3.13	Емкость для кофейной гущи	26
3.14	Каплеуловитель	26
3.15	Выключение кофеварочной машины	27
Глава 4	Настройки	28
4.1	Объемы наполнения (размер чашки)	30
	4.1.1 Пробная выдача	30
4.2	Настройки напитка	31
	4.2.1 Пробная выдача	31
	4.2.2 Описание настроек.	31

4.2.3	Количество воды	32
4.2.4	Крепость кофе	32
4.2.5	Количество молочной пены	32
4.2.6	Пауза	32
4.2.7	Порядок выдачи	33
4.2.8	Предварительная варка	33
4.3	Профили пользователей	34
4.3.1	Ввод имени профиля пользователя	34
4.3.2	Настройки профиля пользователя	35
4.3.3	Выдача напитков по профилю пользователя	35
4.3.4	Восстановление стандартных настроек профиля пользователя	36
4.4	Базовые настройки	37
4.4.1	Описание базовых настроек	37
4.4.2	Язык	37
4.4.3	Время	38
4.4.4	Дата	38
4.4.5	Дата/время (индикация)	38
4.4.6	Время включения	38
4.4.7	Время выключения	38
4.4.8	Экономичный режим	39
4.4.9	Определение жесткости воды	40
4.4.10	Водяной фильтр	40
4.4.11	Звуковой сигнал	40
4.4.12	Температура варки	40
4.4.13	Офисные функции	40
	Интервал очистки	40
	Активация функции PIN-кода	41
4.4.14	Теплая промывка	41
4.4.15	Заводские настройки	41
4.4.16	Изменение PIN-кода	42
4.4.17	Контрастность дисплея	42
4.5	Показания счетчиков	43
4.6	Системная информация	44
4.6.1	Версия программного обеспечения	44
4.6.2	Модель машины	44
4.6.3	Номер машины	44
4.6.4	Дата выпуска	44
Глава 5	Другие настройки	45
5.1	Установка тонкости помола	45
5.1.1	Неправильная настройка тонкости помола	45
Глава 6	Уход за машиной	46
6.1	Указания по безопасности при уходе	46
6.2	Обзор интервалов очистки	48
6.3	Вызов программ ухода	49
6.4	Промывка молочной системы Connect & Clean	49
6.4.1	Очистка молочной системы	49
	Очистка молочной системы	50
	Промывка молочной системы Connect & Clean	50
6.5	Очистка машины	52
6.6	Замена водяного фильтра	54
	Замена водяного фильтра	54
	Промывка водяного фильтра	55

6.7	Удаление накипи	55
6.8	Очистка паровой форсунки	59
6.9	Очистка емкости для кофейной гущи	60
6.10	Очистка каплеуловителя, решетки и подогревателя чашек	60
6.11	Очистка корпуса машины и сенсорного дисплея	61
6.12	Очистка емкости для воды	61
6.13	Очистка емкости для кофейных зерен	61
6.14	Освобождение заблокированной кофемолки	62
6.15	Очистка молочной системы	62
6.16	Очистка варочного модуля и варочной камеры	65
Глава 7	Концепция очистки НАССР	67
Глава 8	Сообщения и указания	69
8.1	Сообщения при эксплуатации машины	69
8.1.1	Удалить гущу.	69
8.1.2	Наполнить емкость для воды.	69
8.1.3	Нет каплеуловителя	69
8.1.4	Нет зерен.	69
8.1.5	Всыпать молотый кофе	70
8.1.6	Очистить машину	70
8.1.7	Заменить фильтр	70
8.1.8	Удалить накипь.	70
8.2	Сообщения об ошибках и неисправности	71
8.2.1	Сообщения об ошибках на дисплее	71
8.2.2	Ошибки без сообщения	74
Глава 9	Техника безопасности	76
9.1	Опасности для пользователя машины	76
9.2	Опасности для машины	79
Глава 10	Использование по назначению и соответствие нормам	81
10.1	Использование по назначению	81
10.2	Обязанности пользователя	81
10.3	Соответствие нормам	82
Глава 11	Гарантийные обязательства при профессиональном использовании машины	83
11.1	Гарантийные обязательства при профессиональном использовании машины	83
11.2	Негарантийные случаи	83
Глава 12	Гарантийные обязательства и директивы при домашнем использовании машины	84
12.1	Использование по назначению	84
12.2	Соответствие нормам	84
12.3	Гарантийные обязательства при домашнем использовании машины	84
Глава 13	Премиум-сервис и ТО в течение 24 месяцев	85
Глава 14	Технические характеристики	86
Глава 15	Транспортировка и утилизация	89
	Алфавитный указатель	90

Глава 1 Ознакомление с машиной

1.1 Обозначение частей машины

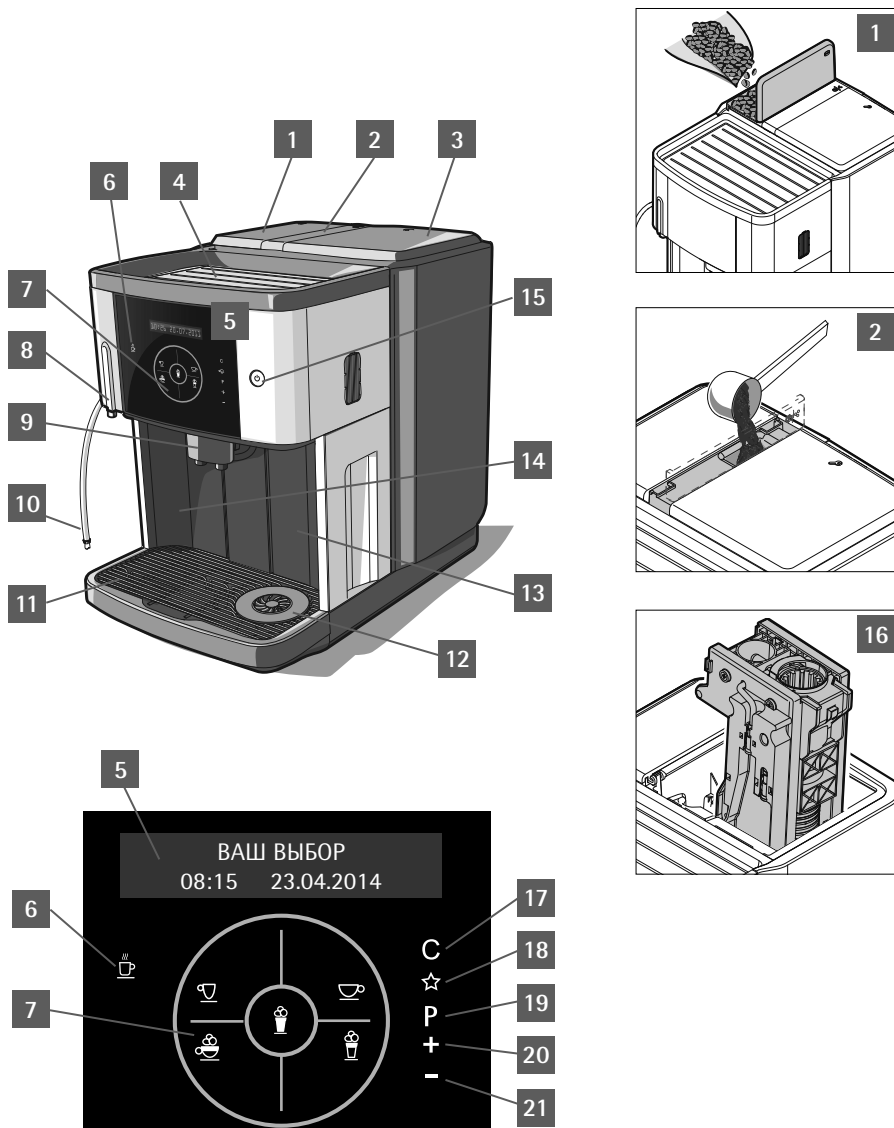

- 1 Емкость для кофейных зерен
- 2 Секция для ручной загрузки
- 3 Крышка варочного модуля
- 4 Полка для чашек (с подогревом)
- 5 Дисплей
- 6 Кнопка выдачи горячей воды
- 7 Кнопки выдачи напитков
- 8 Сток для горячей воды
- 9 Комбинированного стока
- 10 Молочная трубка
- 11 Съёмный каплеуловитель с решеткой
- 12 Подогреватель чашек SteamJet
- 13 Емкость для воды
- 14 Емкость для кофейной гущи
- 15 Кнопка ВКЛ/ВЫКЛ
- 16 Варочный модуль

Дисплей и сенсорные кнопки

- 17 Кнопка C
- 18 Кнопка *
- 19 Кнопка P
- 20 Кнопка –
- 21 Кнопка +

Специальные символы, используемые в настоящем руководстве



Опасность для здоровья людей

Несоблюдение указаний по технике безопасности (неправильное обращение) может привести к травмам от малой до высокой степени тяжести.



Опасность для здоровья людей

Несоблюдение указаний по технике безопасности (неправильное обращение) может привести к травмам малой степени тяжести.



Электрический ток



Горячий пар



Горячая поверхность



Опасность заземления



Скользкая поверхность



Опасность нанесения материального ущерба

- для кофемашины
- для места размещения

Всегда в точности соблюдать указания руководства по эксплуатации.



Указание Совет

- Указания по безопасному обращению и полезные советы по эксплуатации.
-



ПРЕДУПРЕЖДЕНИЕ

Указания по безопасности при вводе в эксплуатацию
▷ стр. 10

См. главу Техника безопасности
▷ со стр. 76



ВНИМАНИЕ

Указания по безопасности при вводе в эксплуатацию
▷ стр. 10

Указания по безопасности во время эксплуатации
▷ стр. 19

Указания по безопасности при уходе
▷ стр. 46

См. главу Техника безопасности
▷ со стр. 76

ВАЖНО

См. главу "Гарантия/гарантийные обязательства"
▷ со стр. 83

УКАЗАНИЕ

СОВЕТ

Готовность к работе

Инструкции в руководстве по эксплуатации всегда касаются готовой к работе машины.

ВАШ ВЫБОР
08:15 23.04.2014

Краткий словарь терминов

Термин	Пояснение
•	• Перечисление, возможность выбора
*	* Отдельные рабочие операции.
<i>Текст, выделенный курсивом</i>	<i>Описание состояния машины и/или пояснения к автоматически выполняемым действиям.</i>
Выдача напитка	Выдача кофе, молока или горячей воды
Карбонатная жесткость	Величина в градусах жесткости (°dKH). Жесткость воды показывает концентрацию растворенных в ней солей металлов.
Круглые кольца	Уплотнительные кольца круглого сечения
Молочная система	Комбинированный сток, молочная форсунка и молочная трубка
Предварительная варка	Перед основной варкой кофе производится его кратковременная предварительная варка, усиливающая интенсивность аромата.
Прессовка	Автоматическая прессовка молотого кофе перед варкой
Промывка	Промежуточная очистка машины
Срок действия	Пример: литровая нагрузка водяного фильтра

Глава 2 Ввод в эксплуатацию

(При первом вводе в эксплуатацию после поставки с завода-изготовителя)

2.1 Указания по безопасности при вводе в эксплуатацию



Соблюдать предписания руководства по эксплуатации!



- > Всегда в точности соблюдать предписания руководства по эксплуатации, особенно касающиеся безопасности и описанные в главе Техника безопасности.
- > Обеспечить доступ персонала и всех пользователей машины к руководству по эксплуатации.
- > Перед использованием машины прочесть руководство по эксплуатации.



ВНИМАНИЕ

Важно!
Учитывать специальные символы, используемые в руководстве
▷ *стр. 8!*

См. главу Техника безопасности
▷ *со стр. 76*



Высокое напряжение

Внутри машины имеются части, находящиеся под сетевым напряжением – опасно для жизни!



- Не открывать корпус.
- Не выкручивать крепежные винты и не снимать части корпуса машины.



ПРЕДУПРЕЖДЕНИЕ

См. главу Техника безопасности
▷ *со стр. 76*



Условия установки и эксплуатации

Соблюдать указания руководства по эксплуатации.

ВАЖНО

Технические характеристики
▷ *со стр. 86*

2.2 Место размещения



- Место размещения машины должно быть сухим и защищенным от попадания водяных брызг.
- При работе машины из нее может выходить некоторое количество водяного конденсата, воды или пара.
 - > Запрещается эксплуатация машины вне помещений.
 - > Место размещения машины должно быть защищено от попадания водяных брызг.
 - > Защитить установочную поверхность для машины водонепроницаемой и нечувствительной к теплу подкладкой.

ВАЖНО

См. главу
"Гарантия/гарантийные
обязательства"

▷ со стр. 83

Технические
характеристики

▷ со стр. 86

2.3 Распаковка



- > В оставшемся в коробке упаковочном материале имеются принадлежности к машине. Не выбросьте их случайно.
- > Проверить отсутствие повреждений на машине. При сомнениях не использовать машину, уведомить сервисный центр WMF.
- > Сохранить оригинальную упаковку для возможного возврата машины.

ВАЖНО

См. главу
"Гарантия/гарантийные
обязательства"

▷ со стр. 83

Принадлежности
и обозначение частей
машины

▷ стр. 6

Технические
характеристики

▷ со стр. 86

- * Распаковать кофемашину.
- * Разместить кофемашину на стабильной горизонтальной поверхности.

2.4 Каплеуловитель

- * Вставить каплеуловитель с уложенной в него решеткой.

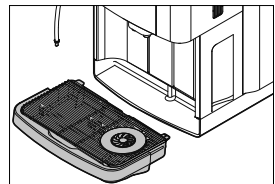

2.5 Емкость для воды

- * Извлечь емкость для воды, снять крышку.
- * Удалить имеющиеся в емкости принадлежности.

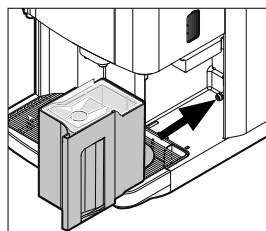

2.5.1 Установка водяного фильтра (опция)

- * Извлечь установленную в емкости для воды сетку водостока [1].

Сетка водостока является обязательной деталью емкости для воды.

- * Установить адаптер водяного фильтра с оттянутым фиксатором сверху на соединительную муфту емкости для воды и зафиксировать [2].
- * Распаковать водяной фильтр и установить на адаптер [3].

Указание

При жесткости воды от 0 до 4 °dKH водяной фильтр не требуется.

▷ Программа ввода в эксплуатацию стр. 17

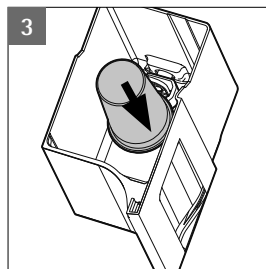
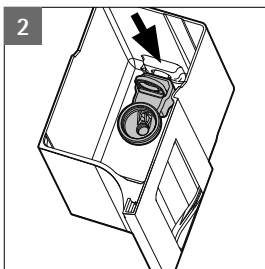
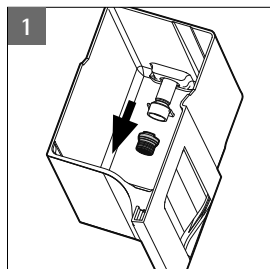

2.5.2 Определение жесткости воды

- * Узнать показатель жесткости питьевой воды в местной службе водоснабжения или определить ее с помощью теста карбонатной жесткости WMF (включает инструкцию по использованию). Набор для теста входит в комплект машины.

В данном случае речь идет о немецкой единице измерения карбонатной жесткости (°dKH)

2.5.3 Наполнить емкость для воды

- * Промыть емкость для воды и наполнить холодной питьевой водой.
- * Надеть крышку на емкость с водой и установить емкость на машину, задвинув ее до упора.

2.6 Емкость для кофейной гущи

- * Извлечь емкость для гущи.
- * Извлечь принадлежности (при наличии) из емкости для гущи.

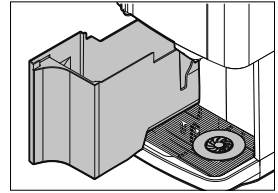

2.7 Подключение источника молока

При поставке молочная трубка подсоединена к установленному комбинированному стоку. Использовать подходящую к молочной трубке молочную форсунку.

Молочные форсунки

Цвет

- коричневый = температура молока 4–8 °С
- прозрачный = температура молока ок. 21 °С

Емкость для гущи не должна быть установлена.

- * Переместить комбинированный сток в крайнее нижнее положение.
- * Вставить подходящую молочную форсунку в молочную трубку.
- * Уложить молочную трубку в направляющую, как показано на рис.

При регулировании по высоте комбинированного стока молочная трубка не должна натягиваться или пережиматься.

Молочная трубка всегда должна быть аккуратно уложена внутри направляющей. Молочная трубка не должна находиться перед емкостью для воды или перед отверстием емкости для кофейной гущи.

- * Вставить другой конец молочной трубки в упаковку с молоком.

2.7.1 Молочный шток

Молочный шток WMF соединяется с молочной трубкой; другим концом штока прокалывают упаковку с молоком. Благодаря этому молочная трубка снаружи не соприкасается с молоком, что обеспечивает оптимальную гигиеничность. Пропускная способность молочной трубки регулируется по желанию винтом. Молочный шток можно очищать в посудомоечной машине.

* Подсоединить молочную трубку с молочной форсункой к соединительному штуцеру молочного штока.

Молочную трубку при использовании с молочным штоком можно укоротить.

- * Переместить комбинированный шток в крайнее нижнее положение.
- * Обрезать правильно уложенную молочную трубку так, чтобы она выступала справа из машины минимум на 18 см.
- * После обрезки снова вставить форсунку в молочную трубку.
- * Проткнуть молочным штоком упаковку с молоком (тетрапак) либо вставить шток в емкость с молоком.
- После использования очистить молочный шток щеткой или в посудомоечной машине.
- Для очистки слегка согнуть вверх идущую в комплекте щетку.



Дополнительные указания по применению молочного штока
▷ Молочный шток в упаковке

2.8 Заполнение емкости для кофейных зерен

- * Открыть крышку емкости для кофейных зерен.
- * Вынуть и прочесть информационный листок.
- * Всыпать кофейные зерна.
- * Закрыть крышку.

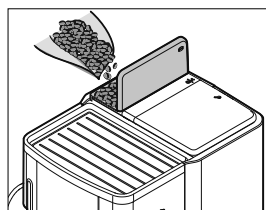

Посторонние предметы или вещества могут повредить кофемолку. Такие повреждения не покрываются гарантией.

- > Следить за тем, чтобы в емкость для кофейных зерен не попали посторонние предметы или вещества.

ВАЖНО

См. главу
"Гарантия/гарантийные
обязательства"
▷ со стр. 83

2.9 Подключение к электросети

- * Подсоединить сетевой кабель на тыльной стороне машины.
- * Вставить вилку сетевого кабеля в заземленную розетку.

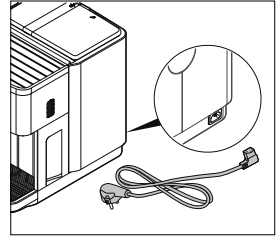

2.10 Сенсорные кнопки

C	Кнопка C	
	<ul style="list-style-type: none"> • Прерывание процесса или ввода <i>кратковременное нажатие</i> • Прерывание выдачи напитка <i>кратковременное нажатие</i> 	
	Кнопка * (опция)	
	<ul style="list-style-type: none"> • Подогреватель чашек SteamJet <i>длительное нажатие</i> • Индивидуальные профили пользователей <i>кратковременное нажатие</i> 	
P	Кнопка P	
	<ul style="list-style-type: none"> • Вызов программ <i>кратковременное нажатие</i> • Подтверждение выбора <i>кратковременное нажатие</i> 	
-	Кнопка -	
	<ul style="list-style-type: none"> • Переход назад в списках <i>кратковременное нажатие</i> • Уменьшение значения <i>кратковременное нажатие</i> • Уменьшение крепости кофе <i>кратковременное нажатие</i> • Выбор величины чашки <i>длительное нажатие</i> 	
	Кнопка +	
	<ul style="list-style-type: none"> • Переход вперед в списках <i>кратковременное нажатие</i> • Увеличение значения <i>кратковременное нажатие</i> • Увеличение крепости кофе <i>кратковременное нажатие</i> • Выбор величины чашки <i>длительное нажатие</i> • Функция "Кофейник" <i>длительное нажатие</i> 	

2.11 Включение кофемашины/ программа ввода в эксплуатацию

- ✳ Включить кофеварочную машину кнопкой ВКЛ/ВЫКЛ.

Кофемашина включается.

Запускается программа ввода в эксплуатацию.

language: english
OK: P change: -/+

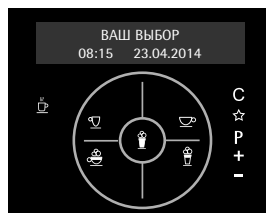

- ✳ Нажимать **+** до появления нужного языка интерфейса.
- ✳ Подтвердить выбранную настройку кнопкой **P**.



При работе программы ввода в эксплуатацию на дисплее отображаются пошаговые инструкции по вводу машины в эксплуатацию.
> Следовать инструкциям, отображаемым на дисплее.

- Настроечные значения можно изменять после ввода машины в эксплуатацию.

СОВЕТ

Изменение настроек
▷ Настройки
со стр. 28

ПЕРВИЧНЫЕ НАСТРОЙКИ WMF 900

Данное сообщение отображается в течение 5 с. Затем программа переходит к первичным настройкам машины.

Время

ВРЕМЯ: hh:mm:ss
OK: P ИЗМЕНИТЬ: -/+

Текущее время суток.

hh = часы (двузначное число)
mm = минуты (двузначное число)
ss = секунды (двузначное число)

- ✳ Задать нужные значения кнопками **+** и **-**.
- ✳ Подтвердить выбранную настройку кнопкой **P**.

Дата

ДАТА dd:mm:aaaa
OK: P ИЗМЕНИТЬ: -/+

Текущая дата.

dd = календарный день (двузначное число)
mm = месяц (двузначное число)
aaaa = год (четырёхзначное число)

- ✳ Задать нужные значения кнопками **+** и **-**.
- ✳ Подтвердить выбранную настройку кнопкой **P**.

Время выключения

ВРЕМЯ ВЫКЛ.: 30 МИН
ОК: P ИЗМЕНИТЬ: -/+

Время в минутах, спустя которое произойдет автоматическое выключение машины после последней выдачи напитка.

При настройке **0 мин** машина не выключается автоматически.

- * Задать нужные значения кнопками **+** и **-**.
- * Подтвердить выбранную настройку кнопкой **P**.

Экономичный режим

ЭКО-РЕЖИМ: 2
ОК: P ИЗМЕНИТЬ: -/+

Стандартная настройка: Экономичный режим 2.

- * Задать нужные значения кнопками **+** и **-**.
- * Подтвердить выбранную настройку кнопкой **P**.

Экономичный режим
▷ стр. 39

Жесткость воды

ЖЕСТКОСТЬ ВОДЫ: 16
ОК: P ИЗМЕНИТЬ: -/+

Жесткость применяемой воды.

Ввести здесь результат теста карбонатной жесткости.

- * Задать нужные значения кнопками **+** и **-**.
- * Подтвердить выбранную настройку кнопкой **P**.

Тест карбонатной жесткости
▷ принадлежность машины



Опасность ожога. Опасность обваривания.



- При выдаче напитков и пара из стоков машины выходит горячая жидкость. При этом нагреваются как сами стоки, так и смежные с ними поверхности.
- > Во время выдачи напитков или пара не подставлять руки под стоки.
- > Не прикасаться к стокам сразу после выдачи напитка.



ВНИМАНИЕ

См. главу Техника безопасности
▷ со стр. 76

Водяной фильтр

ВОДЯНОЙ ФИЛЬТР: НЕТ
ОК: P ИЗМЕНИТЬ: -/+

При настройке водяного фильтра **100 Л** или **200 Л** на данном этапе производится промывка фильтра.

100 l = водяной фильтр, рассчитанный на 100 л воды

200 l = водяной фильтр, рассчитанный на 200 л воды

НЕТ = без водяного фильтра

Установка водяного фильтра
▷ стр. 12

Срок службы указан для воды жесткостью 10 °dKH.

**ПОДСТАВИТЬ ЕМКОСТЬ
3 Л ПОД СТОКИ**

Во время промывки фильтра возникают необычные шумы. Это нормальное явление. Шумы прекращаются вместе с окончанием промывки фильтра.

※ Поставить приблизительно 3-литровую приемную емкость под сток для горячей воды.

ПРОГРЕВ МАШИНЫ

Выполняется процесс прогрева машины!

После прогрева выполняется процесс промывки в фазе прогрева. При этом происходит нагрев всех трубок машины.

После каждой варки, а также в фазе прогрева и при выполнении программ ухода в каплеуловитель стекает промывочная вода.

※ Поставить приемную емкость объемом ок. 120 мл под комбинированный сток.

Промывка в фазе прогрева длится ок. 40 с.

Завершение ввода в эксплуатацию

В заключение программы ввода в эксплуатацию выполняется пробная варка.

Мигает кнопка выдачи эспрессо.

※ Подставить подходящую питьевую емкость под комбинированный сток.

※ Нажать мигающую кнопку выдачи напитка. *Запускается процесс пробной варки.*

Во время пробной варки кофемолка заполняется кофейными зернами.

※ Вылить первую чашку приготовленного кофе.

Теперь машина готова к работе.

Процедура ввода в эксплуатацию завершена. Теперь или позже можно изменять по желанию любые настройки машины.

ВАШ ВЫБОР

08:15 23.04.2014

Возможные настройки

- Объемы наполнения (размер чашки) ▷ стр. 30
- Настройки напитка ▷ стр. 31
- Установка тонкости помола ▷ стр. 45
- Базовые настройки ▷ стр. 37

Глава 3 Управление машиной

3.1 Указания по безопасности во время эксплуатации



Опасность ожога. Опасность обваривания.



- При выдаче напитков и пара из стоков машины выходит горячая жидкость. При этом нагреваются как сами стоки, так и смежные с ними поверхности.
- > Во время выдачи напитков или пара не подставлять руки под стоки.
- > Не прикасаться к стокам сразу после выдачи напитка.
- > Перед выдачей напитка не забывать подставлять подходящую чашку под сток.



Опасность для здоровья.

- Использовать только продукты, предназначенные для применения в данном типе кофемашин.
- > Заполнять емкость для кофейных зерен и секцию ручной загрузки только продуктами, соответствующими принципу применения по назначению.

ВНИМАНИЕ

См. главу Техника безопасности
▷ со стр. 76

ВНИМАНИЕ

См. главу Техника безопасности
▷ со стр. 76

3.2 Включение кофеварочной машины

- * Включить кофеварочную машину кнопкой ВКЛ/ВЫКЛ.

Кофеварочная машина включается и начинает прогреваться.

Процесс промывки в фазе прогрева запускается автоматически.

Когда кофеварочная машина готова к выдаче напитка, появляется экранная маска готовности к работе.

Энергосберегающий режим

При включенном энергосберегающем режиме на дисплее перед датой отображается **E**.

ВАШ ВЫБОР
08:15 E 23.04.2014

Первый ввод
в эксплуатацию
▷ стр. 10

Время включения
и выключения
▷ Настройки
▷ Базовые настройки
стр. 38

3.3 Выдача напитка

При нажатии кнопки происходит приготовление и выдача заданного напитка.

- Светящаяся кнопка = готовность к выдаче напитка выдачи напитка
- Мигающая кнопка = выдача напитка выдачи напитка
- Подсветка кнопки = нет готовности к выдаче/ не горит кнопка заблокирована

- * Подставить сосуд подходящих размеров.
- * Нажать кнопку выдачи желаемого напитка.

Выдается выбранный напиток.

Прерывание выдачи напитка

- * Нажать **C**.

Прерывание выдачи молока

- * Кратковременно нажать кнопку выдачи напитка.

Выдача молочного ингредиента напитка будет прервана, в то время как выдача кофе продолжится.

Промывка в фазе прогрева

При теплой промывке происходит промывка всех кофепроводящих трубок горячей водой. Вода подогревает варочную систему и обеспечивает оптимальную температуру приготавливаемого кофе.

При включенной промывке в фазе прогрева

- * Кратковременно нажать кнопку выдачи напитка.

По прошествии 10 минут с момента последней выдачи напитка на дисплей выводится запрос о том, нужно ли выполнять промывку в фазе нагрева.

Промывку в фазе прогрева можно отключить.



Кнопки выдачи напитков

▷ стр. 21

Регулировка

комбинированного стока по высоте

▷ стр. 23

Включение/выключение промывки в фазе прогрева "Базовые настройки"

▷ стр. 41

3.3.1 Кнопки выдачи напитков

Кнопка выдачи эспрессо

кратковременное нажатие → 1х эспрессо

нажатие с удержанием → 2 порции эспрессо

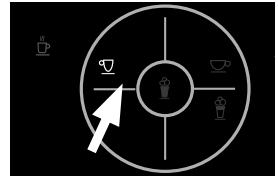

Кнопка выдачи крем-кофе

кратковременное нажатие → 1х крем-кофе

нажатие с удержанием → 2 порции крем-кофе

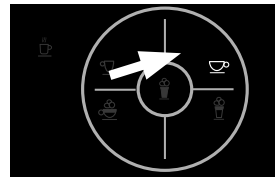

Кнопка выдачи капучино

кратковременное нажатие → 1х капучино

нажатие с удержанием → 2 порции капучино

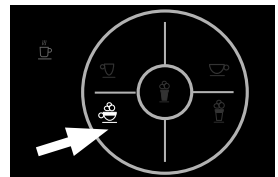

Кнопка выдачи латте макиато

кратковременное нажатие → 1х латте макиато

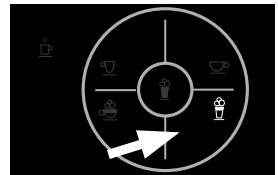

Кнопка выдачи молока

кратковременное нажатие → 1 порция молока

нажатие с удержанием → молочная пена

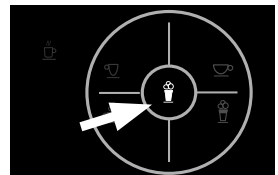

Кнопка выдачи горячей воды

кратковременное нажатие → 1 порция горячей воды

нажатие с удержанием → выдача горячей воды,
пока нажата кнопка

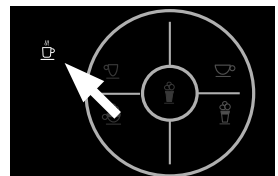

3.4 Выдача молока или молочной пены

3.4.1 Теплое молоко

- * Подставить подходящую питьевую емкость под комбинированный сток.
- * Вывести комбинированный сток полностью вверх.
- * Нажать кнопку выдачи молока.

Будет выдана кружка теплого молока.

- * По завершении выдачи сдвинуть комбинированный сток немного вниз.

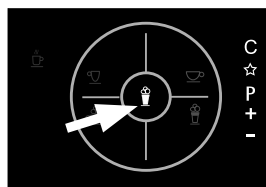

3.4.2 Молочная пена

- * Подставить подходящую питьевую емкость под комбинированный сток.
- * Нажать и удерживать кнопку выдачи молока.

Выдача идет, пока нажата кнопка.



Возможно остаточное подтекание молока после выдачи.

- > Не снимать чашку сразу после выдачи напитка либо поставить под комбинированный сток подходящую приемную емкость.
- > После выдачи напитка сдвинуть комбинированный сток немного вверх, чтобы уменьшить остаточное подтекание.

СОВЕТ

3.5 Выдача горячей воды

Выдача заданного количества горячей воды

- * Подставить подходящую питьевую емкость под сток для горячей воды.
- * Нажать кнопку выдачи горячей воды.

Происходит выдача согласно выполненным ранее настройкам.

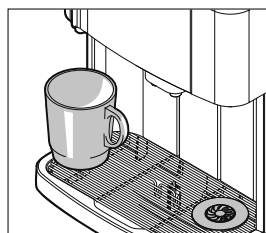

Выдача произвольного количества горячей воды

- * Подставить подходящую питьевую емкость под сток для горячей воды.
- * Нажать и удерживать кнопку выдачи горячей воды.

Выдача идет, пока нажата кнопка.

3.6 Регулировка комбинированного стока по высоте

Комбинированный сток можно регулировать по высоте.

- * Взять сток за переднюю часть и переместить на нужную высоту.

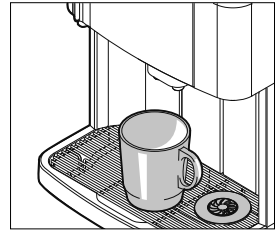

3.7 Подогреватель чашек SteamJet



Опасность ожога. Опасность обваривания.

- Горячий пар выходит из-под подогревателя.
- При этом нагреваются также смежные с ним поверхности.
- > Ставить чашку на подогреватель дном вверх необходимо до выдачи пара.
- > Не прикасаться к смежным поверхностям сразу после выдачи.
- > Не прикасаться к стокам сразу после выдачи напитка.
- > Не использовать функцию SteamJet без решетки каплеуловителя или без вставки подогревателя чашек.

- * Поставить чашку на нагреватель дном вверх.
- * Нажать кнопку  и удерживать дольше 2 с. Снизу в чашку бьет медленная струя горячего пара. Подача струи пара прекращается при отпускании сенсорной кнопки либо автоматически через 8 с.



ВНИМАНИЕ

*См. главу Техника безопасности
▷ со стр. 76*

*Ежедневная очистка каплеуловителя
▷ Уход за машиной стр. 60*

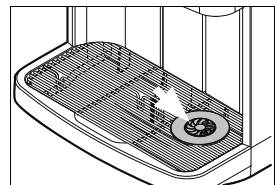

3.8 Крепость кофе для следующего напитка

обычный (в соответствии с вашей настройкой)

крепкий

* Нажать дважды кнопку **+**.

На дисплее появится надпись **КРЕПКИЙ**.

Кофе в следующей порции будет на 15% крепче.

слабый

* Нажать дважды кнопку **-**.

На дисплее появится надпись **СЛАБЫЙ**.

Кофе в следующей порции будет на 15% слабее.

3.9 Объем наполнения для следующего напитка

обычный (в соответствии с вашей настройкой)

большой

* Нажать кнопку **+** и удерживать дольше 2 с.

На дисплее появится надпись **НОРМ.**

* Нажать **+**.

На дисплее появится надпись **БОЛЬШ.**

Объем наполнения будет больше обычного примерно на 30%.

малый

* Нажать кнопку **-** и удерживать дольше 2 с.

На дисплее появится надпись **НОРМ.**

* Нажать **-**.

На дисплее появится надпись **МАЛ.**

Объем наполнения будет меньше обычного примерно на 30%.

3.10 Функция "Кофейник" для крем-кофе

Функция "Кофейник" позволяет выдавать несколько чашек крем-кофе за один раз.

* Вывести комбинированный сток полностью вверх.

* Подставить подходящий кофейник под комбинированный сток.

* Нажать кнопку **+** и удерживать дольше 2 с.

* Дважды нажать кнопку **+**.

ПОДСТАВЬТЕ КОФЕЙНИК
ОК: P

* Включить функцию "Кофейник" кнопкой **P**.

* Следовать указаниям на дисплее.

Внимание:

функция "Кофейник" выдает кофе в количестве до 4 порций подряд, в зависимости от настроек крепости и количества напитка. Кофейник следует оставить под стоком до полного завершения всех варок и возврата к экранной маске готовности к работе.

3.11 Емкость для кофейных зерен

Заполнять емкости до максимального уровня дневного потребления, чтобы сохранить свежесть продуктов.

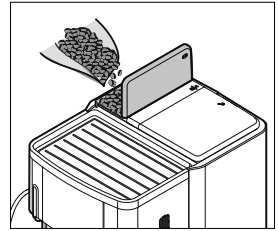

3.12 Секция для ручной загрузки

- Для молотого кофе, например, без кофеина
- Для загрузки очистительных таблеток

Использование по назначению

▷ Техника безопасности стр. 81



- > Всыпать молотый кофе или вставлять очистительную таблетку только по запросу на дисплее.
- > Не всыпать более 15 г молотого кофе на одну варку.
- > В секцию ручной загрузки засыпать только молотый кофе.
 - Растворимый кофе засыпать запрещается.
 - Кофе очень тонкого помола засыпать запрещается.

ВАЖНО

См. главу "Гарантия/гарантийные обязательства"

▷ со стр. 83

Приготовление кофе с помощью секции ручной загрузки

- * Подставить подходящую питьевую емкость под комбинированный сток.
- * Открыть крышку секции ручной загрузки.

Сообщение на дисплее:

**ВСЫПАТЬ МОЛОТЫЙ КОФЕ
ВЫБРАТЬ НАПИТОК**

- * Всыпать молотый кофе (не более 15 г).
- * Закрывать крышку секции ручной загрузки.
- * Нажать кнопку выдачи желаемого напитка.

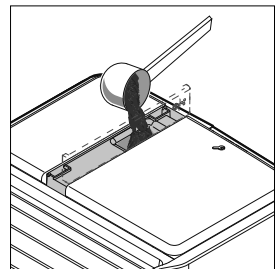

Секция для ручной загрузки

Прерывание выдачи напитка

- * Нажать **C**.

3.13 Емкость для кофейной гущи

В емкости для кофейной гущи собирается использованный молотый кофе.

Когда емкость заполняется до предела, на дисплее высвечивается сообщение о необходимости ее опорожнения.

При извлечении емкости для кофейной гущи выдача напитков блокируется.

- * Вывести комбинированный сток полностью вверх.
- * Извлечь емкость для гущи, опорожнить и вставить обратно.
- * Подтвердить выполнение процедуры нажатием экранной кнопки.

- ! > Если емкость обратно не вставляется, осмотреть шахту на наличие остатков гущи и удалить их.
- > При установке не пережимать молочную трубку.
- > Перед установкой всегда опорожнять емкость для гущи.

Если вставить ее без опорожнения, это приведет к переполнению емкости. Машина будет загрязнена. Это может привести к ее поломке.

3.14 Каплеуловитель

Каплеуловитель необходимо регулярно опорожнять.

- * Осторожно извлечь каплеуловитель, опорожнить и вставить обратно.

! Опасность обваривания

- В каплеуловителе может находиться горячая жидкость.
- > Перемещать каплеуловитель осторожно.
- > Устанавливать его до упора, чтобы не допустить утечки жидкости.

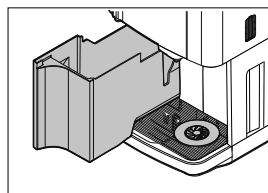

Очистка емкости для гущи
▷ Уход
стр. 60

ВАЖНО

См. главу
"Гарантия/гарантийные
обязательства"
▷ со стр. 83

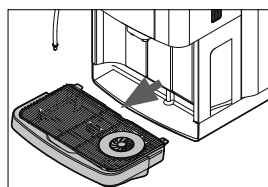

! ВНИМАНИЕ

См. главу Техника
безопасности
▷ со стр. 76
Ежедневная очистка
каплеуловителя
▷ Уход за машиной
стр. 60

3.15 Выключение кофеварочной машины



Соблюдать гигиену.

- В машине могут потенциально образовываться опасные для здоровья бактерии.
- > Перед выключением машины выполнять процедуру ежедневной очистки.

- * Нажать кнопку ВКЛ/ВЫКЛ и удерживать дольше 3 с до выключения кофеварочной машины.
- * Извлечь вилку из сетевой розетки.



Соблюдать указания, приведенные в руководстве.

При несоблюдении данного требования в случае опасных для здоровья последствий изготовитель ответственности не несет.

ВНИМАНИЕ

См. главу Техника безопасности

▷ со стр. 76

Очистку кофемашины выполнять согласно руководству.

Уход за машиной

▷ со стр. 48

ВАЖНО

См. главу "Гарантия/гарантийные обязательства"

▷ со стр. 83

Глава 4 Настройки

Перечень настроек:

※ Кратковременно нажать **P**.

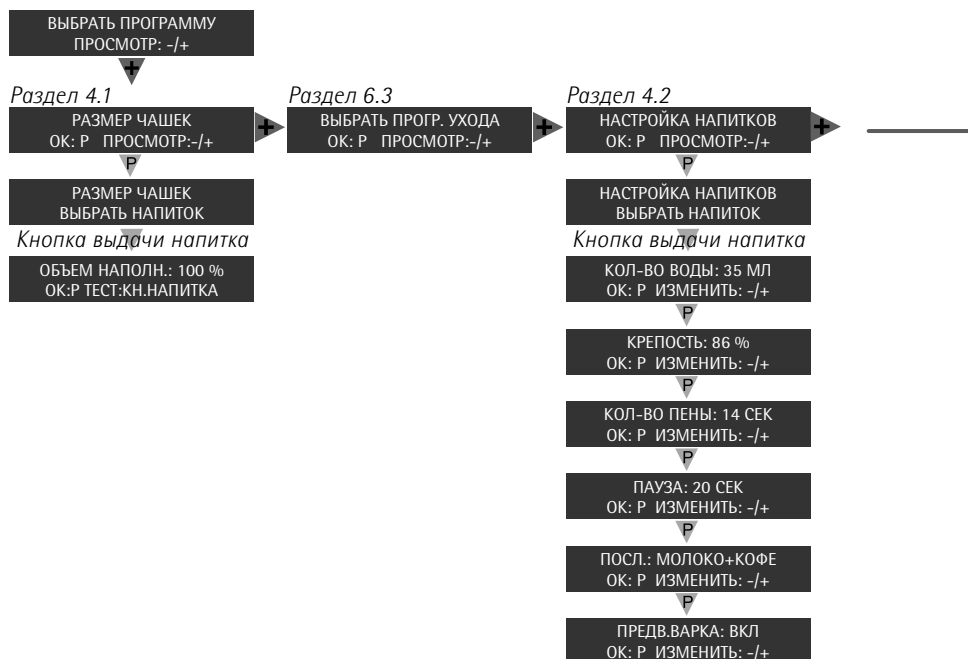

Раздел 4.4

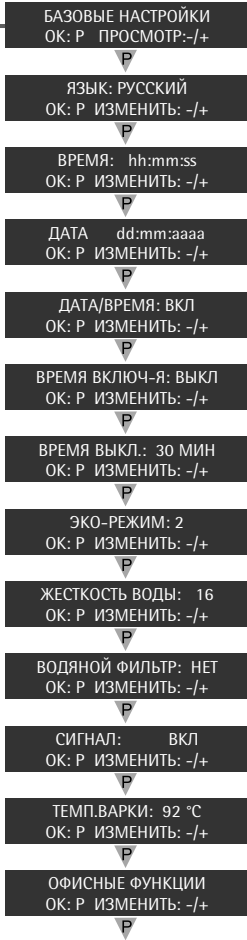

Раздел 4.5

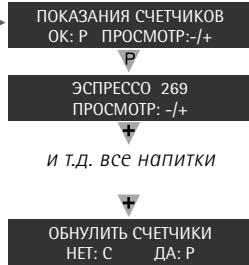

Раздел 4.6

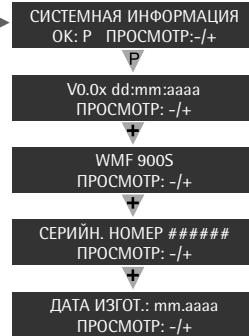

Базовые настройки
– продолжение

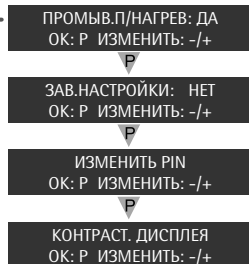

4.1 Объемы наполнения (размер чашки)

Машина автоматически адаптирует параметры рецепта под новый объем наполнения.

ВЫБРАТЬ ПРОГРАММУ
ПРОСМОТР: -/+

※ Кратковременно нажать **P**.

Настройки напитка ▷ стр. 31

РАЗМЕР ЧАШЕК
ВЫБРАТЬ НАПИТОК

※ Выбрать кнопкой **+** пункт **РАЗМЕР ЧАШЕК**.

※ Выбрать программу кнопкой **P**.

ОБЪЕМ НАПОЛН.: 100 %
ОК:Р ТЕСТ:КН.НАПИТКА

※ Выбрать напиток, объем выдачи которого нужно изменить под размер чашки.

Задать объем наполнения кнопками **-** и **+**.

*Объем наполнения отображается в процентах.
Заводская настройка: 100 %.*

Перед выполнением данной операции запрашивается PIN-код, если активна функция PIN-кода.

*Активация функции PIN-кода
▷ стр. 41*

※ При необходимости проверить новую настройку путем пробной выдачи напитка.

※ Если объем наполнения вас устраивает, подтвердить настройки кнопкой **P**.

4.1.1 Пробная выдача

※ Нажать кнопку выдачи желаемого напитка.

Напиток будет приготовлен с применением новых параметров.



Любую настройку напитка можно протестировать во время настроек.

СОВЕТ

4.2 Настройки напитка

- Количество воды
- Крепость кофе
- Количество пены *
- Пауза
- Порядок выдачи молока и кофе *
- Предварительная варка (раскрытие аромата)

Настройка всегда возможна только для допустимых ингредиентов напитка.

* Опция доступна только для напитков, содержащих молоко



Кнопка C
Отмена



Кнопка P
Подтверждение значений
Управление меню



Кнопка -
Настройка значения



Кнопка +
Настройка значения

Новые значения сохраняются при выходе из программы.

4.2.1 Пробная выдача

- * Подставить подходящую питьевую емкость под комбинированный сток.
 - * Нажать кнопку выдачи желаемого напитка.
- Напиток будет приготовлен с применением новых параметров.*



Любую настройку напитка можно протестировать во время настроек.

СОВЕТ

4.2.2 Описание настроек

ВЫБРАТЬ ПРОГРАММУ
ПРОСМОТР: -/+

- * Кратковременно нажать **P**.

НАСТРОЙКА НАПИТКОВ
ОК: P ПРОСМОТР: -/+

- * Выбрать кнопкой **+** пункт **НАСТРОЙКА НАПИТКОВ**.
- * Выбрать программу кнопкой **P**.
- * Выбрать напиток, вкус и состав которого нужно изменить.

Перед выполнением данной операции запрашивается PIN-код, если активна функция PIN-кода.

Активация функции PIN-кода
▷ стр. 41

4.2.3 Количество воды

КОЛ-ВО ВОДЫ: 35 МЛ
ОК: P ИЗМЕНИТЬ: -/+

Пробная выдача ▷ стр. 31

- * С помощью кнопки **+** или **-** (удерживать нажатой) задать желаемое количество воды.
- * Запустить пробную выдачу с новыми настройками.
- * Если напиток вас устраивает, подтвердить настройки кнопкой **P**.

4.2.4 Крепость кофе

КРЕПОСТЬ: 86 %
ОК: P ИЗМЕНИТЬ: -/+

Количество кофе в помоле зависит от настройки тонкости помола, используемого сорта кофе, влажности окружающего воздуха и многих других факторов.

- * Задать желаемое значение.
- * Запустить пробную выдачу с новыми настройками.
- * Если напиток вас устраивает, подтвердить настройки кнопкой **P**.

4.2.5 Количество молочной пены

КОЛ-ВО ПЕНЫ: 14 СЕК
ОК: P ИЗМЕНИТЬ: -/+

Настройка всегда возможна только для допустимых ингредиентов напитка.

Величина в секундах.
Только для напитков, содержащих молоко.

Количество молочной пены зависит от используемого молока, его температуры и установленной молочной форсунки.

- * Задать желаемое значение.
- * Запустить пробную выдачу с новыми настройками.
- * Если напиток вас устраивает, подтвердить настройки кнопкой **P**.

4.2.6 Пауза

ПАУЗА: 20 СЕК
ОК: P ИЗМЕНИТЬ: -/+

Пробная выдача ▷ стр. 31

Настройка для латте макиато. Разделение слоев молока и эспрессо при приготовлении напитка латте макиато получается лучше, если увеличить период выдержки между выдачей молока/молочной пены и кофе.

- * Задать желаемое значение.
- * Запустить пробную выдачу с новыми настройками.
- * Если напиток вас устраивает, подтвердить настройки кнопкой **P**.

4.2.7 Порядок выдачи

Вначале молоко, затем кофе/вначале кофе, затем молоко/молоко и кофе одновременно.

ПОСЛ.: МОЛОКО+КОФЕ
ОК: P ИЗМЕНИТЬ: -/+

- * Выполнить настройку по желанию.
- * Запустить пробную выдачу с новыми настройками.
- * Если напиток вас устраивает, подтвердить настройки кнопкой **P**.

Настройка последовательности выдачи ингредиентов доступна для напитков с содержанием молока.

Исключение: латте макиато

4.2.8 Предварительная варка

ПРЕДВ.ВАРКА: ВКЛ
ОК: P ИЗМЕНИТЬ: -/+

*Предварительная варка **ВКЛ** – заводская настройка для всех кофейных напитков, кроме крем-кофе.*

- Молотый кофе перед основной варкой смачивается горячей водой. Благодаря этому молотый кофе разбухает, лучше раскрывая аромат многих сортов кофе.
- * Выполнить настройку по желанию.
 - * Запустить пробную выдачу с новыми настройками.
 - * Если напиток вас устраивает, подтвердить настройки кнопкой **P**.

4.3 Профили пользователей

Данная настройка имеется в кофемашинах WMF 900 sensor plus.

В машинах WMF 900 sensor plus, кроме стандартного профиля пользователя, можно задавать три индивидуальных профиля.



Перед вводом или изменением профиля пользователя запрашивается PIN-код, если активна функция PIN-кода.

*Активация функции PIN-кода
▷ стр. 41*

4.3.1 Ввод имени профиля пользователя

ВЫБРАТЬ ПРОГРАММУ
ПРОСМОТР: -/+

※ Кратковременно нажать **P**.

НАСТРОЙКА НАПИТКОВ
OK: P ПРОСМОТР: -/+

※ Выбрать кнопкой **+** пункт **НАСТРОЙКА НАПИТКОВ**.
※ Выбрать программу кнопкой **P**.

ПРОФИЛЬ: ЛИЦО 1
OK: P ПРОСМОТР: -/+

※ Вызвать кнопкой **+** нужный профиль пользователя.

Показанный в примере профиль: Лицо 1.

※ Выбрать отображаемый профиль пользователя кнопкой **P**.

ИМЯ: А
OK: P ИЗМЕНИТЬ: -/+

※ Выбор нужных букв осуществляется кнопками **+** и **-**.

※ Кнопкой **P** выполняется подтверждение выбранной буквы.

※ Набрать таким образом имя профиля пользователя.

Длина имени – не больше 11 символов.

※ Подтвердить набранное имя профиля кнопкой **P**.

Запускается процедура настройки напитков для данного профиля пользователя.

Настройки напитка ▷ стр. 31

4.3.2 Настройки профиля пользователя

ВЫБРАТЬ ПРОГРАММУ
ПРОСМОТР: -/+

* Кратковременно нажать **P**.

НАСТРОЙКА НАПИТКОВ
ОК: P ПРОСМОТР: -/+

* Выбрать кнопкой **+** пункт **НАСТРОЙКА НАПИТКОВ**.

* Выбрать программу кнопкой **P**.

ПРОФИЛЬ: ЛИЦО 1
ОК: P ПРОСМОТР: -/+

* Вызвать кнопкой **+** нужный профиль пользователя.

В примере показан профиль пользователя 1.

ИМЯ: ЛИЦО 1
ОК: P ПРОСМОТР: -/+

* Выбрать отображаемый профиль пользователя кнопкой **P**.

На дисплее отображается имя профиля.

* Подтвердить выбор кнопкой **P**.

НАСТРОЙКА НАПИТКОВ
ВЫБРАТЬ НАПИТОК

* Выбрать напиток, вкус и состав которого нужно изменить.

Запускается процедура настройки напитков для выбранного профиля пользователя.

Настройки напитка ▷ стр. 31

4.3.3 Выдача напитков по профилю пользователя

ВАШ ВЫБОР
ПРОФИЛЬ: 1

* Кратковременно нажать **☆**.

Отображается первый профиль пользователя.

* Выбрать кнопкой **☆** нужный профиль пользователя.

* Нажать кнопку выдачи желаемого напитка.

Напиток будет приготовлен с использованием настроек выбранного профиля пользователя.

Выбранный профиль пользователя остается активным в течение 10 с. В течение этого времени необходимо выбрать напиток.

4.3.4 Восстановление стандартных настроек профиля пользователя

ВЫБРАТЬ ПРОГРАММУ
ПРОСМОТР: -/+

* Кратковременно нажать **P**.

НАСТРОЙКА НАПИТКОВ
ОК: P ПРОСМОТР:-/+

* Выбрать кнопкой **+** пункт **НАСТРОЙКА НАПИТКОВ**.

* Выбрать программу кнопкой **P**.

СБРОС ПРОФИЛЯ
ОК: P ПРОСМОТР:-/+

* Выбрать кнопкой **-** пункт **СБРОС ПРОФИЛЯ**.

* Подтвердить кнопкой **P** выбор пункта **СБРОС ПРОФИЛЯ**.

ПРОФИЛЬ: ЛИЦО 2
ОК: P ПРОСМОТР:-/+

* Выбрать кнопкой **+** профиль, который должен быть обнулен.

Показанный в примере профиль: Лицо 2

* Подтвердить кнопкой **P** выбор отображаемого профиля.

ЛИЦО 1

Появится запрос о том, действительно ли нужно обнулить данный профиль пользователя.

СБРОСИТЬ?
НЕТ: C ДА: P

Оставить профиль пользователя -> нажать **C**

Обнулить профиль пользователя -> нажать **P**

СБРОС ПРОФИЛЯ

4.4 Базовые настройки

- Язык
- Время
- Дата
- Дата/время (индикация)
- Время включения
- Время выключения
- Экономичный режим
- Жесткость воды
- Водяной фильтр
- Звуковой сигнал
- Температура варки
- Офисные функции
- Теплая промывка
- Заводские настройки
- Изменение PIN-кода
- Контрастность дисплея



Кнопка C
Отмена



Кнопка P
Подтверждение значений
Управление меню



Кнопка –
Настройка –
значения



Кнопка +
Настройка +
значения

Новые значения сохраняются при выходе из программы.

4.4.1 Описание базовых настроек

ВЫБРАТЬ ПРОГРАММУ
ПРОСМОТР: -/+

* Кратковременно нажать **P**.

БАЗОВЫЕ НАСТРОЙКИ
OK: P ПРОСМОТР: -/+

* Выбрать кнопкой **+** пункт **БАЗОВЫЕ НАСТРОЙКИ**.

* Выбрать программу кнопкой **P**.

Перед выполнением данной операции запрашивается PIN-код, если активна функция PIN-кода.

Активация функции PIN-кода

▷ стр. 41

На дисплее появится первая из возможных настроек. Кратковременное нажатие **P** – дополнительные настройки

4.4.2 Язык

language: english
OK: P change: -/+

* Выбрать желаемый язык кнопкой **+**.

* Подтвердить выбранную настройку кнопкой **P**.

4.4.3 Время

ВРЕМЯ: hh:mm:ss
ОК: P ИЗМЕНИТЬ: -/+

Текущее время суток.
hh = часы (двузначное число)
mm = минуты (двузначное число)
ss = секунды (двузначное число)

※ Подтвердить настройку кнопкой **P**.

4.4.4 Дата

ДАТА dd:mm:aaaa
ОК: P ИЗМЕНИТЬ: -/+

Текущая дата.
dd = календарный день (двузначное число)
mm = месяц (двузначное число)
aaaa = год (четырёхзначное число)

※ Подтвердить настройку кнопкой **P**.

4.4.5 Дата/время (индикация)

ДАТА/ВРЕМЯ: ВКЛ
ОК: P ИЗМЕНИТЬ: -/+

При настройке **ВКЛ** во время работы машины на дисплее отображаются дата и время.

※ Подтвердить настройку кнопкой **P**.

4.4.6 Время включения

ВРЕМЯ ВКЛЮЧ-Я: ВЫКЛ
ОК: P ИЗМЕНИТЬ: -/+

Если задано время включения, то его необходимо будет подтвердить при выключении кофеварочной машины.

Время автоматического включения машины.

При настройке **ВЫКЛ** машина не будет включаться автоматически.

Если после автоматического включения кофеварочная машина не используется более часа, то она автоматически выключается.

Настройка времени включения автоматически меняется на **ВЫКЛ**.

※ Настроить время кнопками **+** и **-**.

※ Подтвердить выбранную настройку кнопкой **P**.

4.4.7 Время выключения

ВРЕМЯ ВЫКЛ.: 30 МИН
ОК: P ИЗМЕНИТЬ: -/+

Если активировано время включения, машина включится в заданное время.

Время в минутах, спустя которое произойдет автоматическое выключение машины после последней выдачи напитка.

При настройке **0 мин** машина не выключается автоматически.

※ Подтвердить настройку кнопкой **P**.

Настройка в диапазоне от 0 до 5 минут недопустима.

4.4.8 Экономичный режим

ЭКО-РЕЖИМ: 2
OK: P ИЗМЕНИТЬ: -/+

Настройки экономичного режима позволяют снизить расход электроэнергии при малой нагрузке машины.

※ Подтвердить настройку кнопкой **P**.

Стандартная настройка экономичного режима: 2

Экономичный режим	Бойлер Для выдачи кофейных напитков и горячей воды	Паровой котел Для выдачи молочных напитков
1	Готовность к работе: всегда, сразу.	Готовность к работе: всегда, сразу.
2	Готовность к работе: всегда, сразу.	Понижение температуры спустя 5 минут после выдачи последнего напитка. После понижения очередная выдача потребует повторного прогрева машины. Длительность прогрева: ок. 15 с.
3	Понижение температуры спустя 5 минут после выдачи последнего напитка. После понижения очередная выдача потребует повторного прогрева машины. Длительность прогрева: ок. 15 с.	Понижение температуры спустя 5 минут после выдачи последнего напитка. После понижения очередная выдача потребует повторного прогрева машины. Длительность прогрева: ок. 15 с.
4	Понижение температуры спустя 5 минут после выдачи последнего напитка. После понижения очередная выдача потребует повторного прогрева машины. Длительность прогрева: ок. 15 с.	Всегда выключен. Для выдачи только кофейных напитков (без содержания молока).

4.4.9 Определение жесткости воды

ЖЕСТКОСТЬ ВОДЫ: 16
OK: P ИЗМЕНИТЬ: -/+

Тест карбонатной жесткости
▷ принадлежность машины

Жесткость применяемой воды.
Ввести здесь результат теста карбонатной жесткости.

※ Подтвердить настройку кнопкой **P**.

4.4.10 Водяной фильтр

ВОДЯНОЙ ФИЛЬТР: НЕТ
OK: P ИЗМЕНИТЬ: -/+

Установка водяного фильтра
▷ стр. 12

При настройке водяного фильтра **100 Л** или **200 Л** на данном этапе производится промывка фильтра.

100 l = водяной фильтр, рассчитанный на 100 л воды

200 l = водяной фильтр, рассчитанный на 200 л воды

нет = без водяного фильтра

Срок службы указан для воды жесткостью 10 °dKH.

4.4.11 Звуковой сигнал

СИГНАЛ: ВКЛ
OK: P ИЗМЕНИТЬ: -/+

※ Подтвердить настройку кнопкой **P**.

4.4.12 Температура варки

ТЕМП.ВАРКИ: 92 °C
OK: P ИЗМЕНИТЬ: -/+

Температура бойлера в °C
(температура варочной воды).
(Стандартная настройка: 92 °C.)

※ Подтвердить настройку кнопкой **P**.

4.4.13 Офисные функции

ОФИСНЫЕ ФУНКЦИИ
OK: P ИЗМЕНИТЬ: -/+

Частота очистки настраивается с помощью офисной функции.

※ Нажать **+**.

Интервал очистки

Очистка: Стандартная
OK: P ИЗМЕНИТЬ: -/+

Возможные настройки: **Стандартная** (для частного использования с ежемесячной очисткой машины), **Офисная** (для промышленного использования с ежедневной очисткой машины).

※ Подтвердить настройку кнопкой **P**.

Активация функции PIN-кода

PIN: НЕТ
ОК: Р ИЗМЕНИТЬ: -/+

Изменение PIN-кода

▷ стр. 42

Для активации функции PIN-кода здесь должно быть установлено **ДА**.

PIN-код будет запрашиваться, только если функция здесь была активирована. Стандартная настройка: **НЕТ**.

После активации необходимо ввести действующий PIN-код.

Если до этого PIN-код не изменяли, то действует стандартный PIN-код **00000**.

* Подтвердить настройку кнопкой **Р**.

4.4.14 Теплая промывка

ПРОМЫВ.П/НАГРЕВ: ДА
ОК: Р ИЗМЕНИТЬ: -/+

При настройке **ДА** и паузах свыше 10 минут перед очередной выдачей эспрессо будет выполняться промывка в фазе прогрева.

Промывку в фазе прогрева можно отключить.

* Подтвердить настройку кнопкой **Р**.

4.4.15 Заводские настройки

ЗАВ.НАСТРОЙКИ: НЕТ
ОК: Р ИЗМЕНИТЬ: -/+

При настройке **ДА** все настройки напитков сбрасываются до заводских.

* Подтвердить настройку кнопкой **Р**.

При восстановлении заводских настроек все индивидуальные настройки машины будут утеряны.

4.4.16 Изменение PIN-кода

Меню доступно, только если активна функция PIN-кода.

Активация функции PIN-кода
▷ стр. 41

ИЗМЕНИТЬ PIN
OK: P ИЗМЕНИТЬ: -/+

* Нажать **P**.

СТАРЫЙ PIN: #####
OK: P ЗАВЕРШИТЬ: C

- * Ввести желаемый PIN-код. Если до этого PIN-код не изменяли, то действует стандартный PIN-код **00000**.
- * Ввести новый 5-значный PIN-код с помощью кнопок выдачи напитков.
- * Подтвердить выбранную настройку кнопкой **P**.

Перед выполнением следующих настроек запрашивается заданный PIN-код:

- Размер чашки ▷ стр. 30
- Настройки напитка ▷ стр. 31
- Профили пользователей ▷ стр. 34
- Базовые настройки ▷ стр. 37
- Обнуление показаний счетчиков ▷ стр. 43

Ввод чисел с помощью кнопок выдачи напитков

- 0 Горячая вода
- 1 Эспрессо
- 2 Крем-кофе
- 3 Капучино
- 4 Латте макиато
- 5 Молоко



4.4.17 Контрастность дисплея

КОНТРАСТ. ДИСПЛЕЯ
OK: P ИЗМЕНИТЬ: -/+

- Здесь можно настроить контрастность изображения на дисплее.
- * Подтвердить настройку кнопкой **P**.

4.5 Показания счетчиков

ВЫБРАТЬ ПРОГРАММУ
ПРОСМОТР: -/+

- * Кратковременно нажать **P**.

ПОКАЗАНИЯ СЧЕТЧИКОВ
ОК: P ПРОСМОТР: -/+

- * Выбрать кнопкой **+** пункт **ПОКАЗАНИЯ СЧЕТЧИКОВ**.
- * Выбрать программу кнопкой **P**.

Пример для эспрессо:

ЭСПРЕССО 269
ПРОСМОТР: -/+

- * Подтвердить выбор счетчика кнопкой **P**.
Появится число выданных напитков.
- * Выбрать нужный напиток кнопкой **+**.

ОБНУЛИТЬ СЧЕТЧИКИ
НЕТ: C ДА: P

- После отображения данных по всем напиткам последует запрос о том, нужно ли обнулять показания счетчиков.

Сохранение показаний счетчиков

- * Нажать **C**.

Обнуление показаний счетчиков

- * Нажать **P**.

Перед выполнением операции запрашивается PIN-код, если активна функция PIN-кода.

*Активация функции PIN-кода
▷ стр. 41*

4.6 Системная информация

ВЫБРАТЬ ПРОГРАММУ
ПРОСМОТР: -/+

※ Кратковременно нажать **P**.

СИСТЕМНАЯ ИНФОРМАЦИЯ
ОК: P ПРОСМОТР: -/+

※ Выбрать кнопкой **+**
пункт **СИСТЕМНАЯ ИНФОРМАЦИЯ**.

※ Выбрать программу кнопкой **P**.

4.6.1 Версия программного обеспечения

V0.0x dd:mm:aaaa
ПРОСМОТР: -/+

На дисплее отображается версия программного обеспечения машины с датой.

4.6.2 Модель машины

WMF 900S
ПРОСМОТР: -/+

На дисплее отображаются модель и модификация машины.

4.6.3 Номер машины

СЕРИЙН. НОМЕР #####
ПРОСМОТР: -/+

На дисплее отображается 6-значный серийный номер машины.

4.6.4 Дата выпуска

ДАТА ИЗГОТ.: mm.aaaa
ПРОСМОТР: -/+

На дисплее отображается дата изготовления машины.

Глава 5 Другие настройки

5.1 Установка тонкости помола



Опасность защемления.

Опасность травмирования.

- > Кофемолка содержит подвижные детали, которые могут поранить пальцы.
- > Не вставлять пальцы в кофемолку!

- * Открыть крышку емкости для кофейных зерен.
 - * Вставить инструмент Multitool в отверстие для регулировки тонкости помола.
 - * Нажать кнопку выдачи эспрессо.
 - * Дождаться включения кофемолки.
- Увеличивать тонкость помола допускается только при работающей кофемолке, иначе возможны повреждения.
- * Нажав на инструмент Multitool вниз, выставить желаемую тонкость помола при работающей кофемолке.

Помол тоньше → ⤴ (против часовой стрелки)

Не ставить помол тоньше более чем на одну ступень за одну регулировку.

Помол грубее → ⤵ (по часовой стрелке)

Проверка новой настройки тонкости помола

Проверить новую настройку тонкости помола путем выдачи двух чашек эспрессо. Судить о качестве напитка, приготовленного с новой настройкой тонкости помола, можно только начиная со второй выданной порции.

5.1.1 Неправильная настройка тонкости помола

Слишком тонкий помол

- Выдаваемый поток напитка прерывается и/или выдается ошибка потока. Молотый кофе забивает варочную сетку.
- * Установить более грубую тонкость помола (на одну ступень).

Слишком грубый помол

- Выдаваемый поток напитка (особенно эспрессо) слишком быстрый, крема слишком светлого цвета и держится недолго, аромат слабовыраженный.
- * Выставить более тонкий помол (на одну ступень).



ВНИМАНИЕ

См. главу Техника безопасности
▷ со стр. 76

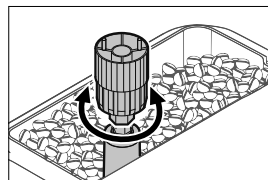

Глава 6 Уход за машиной

6.1 Указания по безопасности при уходе

Чтобы обеспечить бесперебойную работу машины и оптимальное качество кофе, необходимо регулярно выполнять очистку.



Опасность для здоровья. Гигиена.

- Молоко может быть чрезвычайно опасным продуктом с точки зрения гигиены. В молочной системе машины возможно образование опасных для здоровья бактерий.
 - > После появления сообщения на дисплее выполнить промывку молочной системы Connect & Clean.
 - > Кроме того, раз в неделю по окончании эксплуатации машины выполнять ручную очистку комбинированного стока.
 - > Регулярно заменять молочную трубку.
 - > Соблюдать все требования, касающиеся гигиены.
 - > Соблюдать концепцию очистки НАССР.



ВНИМАНИЕ

См. главу Техника безопасности
▷ со стр. 76



Опасность для здоровья. Гигиена.

- В неэксплуатируемой машине возможно размножение колоний бактерий.
 - > Перед и после многодневных простоев машины выполнять все работы по чистке.



ВНИМАНИЕ

См. главу Техника безопасности
▷ со стр. 76



Опасность для здоровья. Гигиена.

- Все программы очистки идеально подобраны к средствам для очистки.
 - > Использовать только фирменные средства для очистки и удаления накипи WMF.



ВНИМАНИЕ

См. главу Техника безопасности
▷ со стр. 76



**Опасность для здоровья.
Опасность раздражения и обваривания
кожи.**

- Во время очистки/удаления накипи из комбинированного стока выходит очищающая жидкость/раствор для удаления накипи.
- Горячие жидкости могут вызвать раздражение кожных покровов при попадании на них, а также вызвать ожог из-за их высокой температуры.
- > Во время процесса очистки или удаления накипи не подставлять пальцы под стоки.
- > Принять меры к исключению возможности употребления людьми внутрь моющей жидкости или раствора для удаления накипи.



**Запрещается очищать части кофе-
варочной машины в посудомоечной
машине.**

⚠ ВНИМАНИЕ

*См. главу Техника
безопасности
▷ со стр. 76*

ВАЖНО

*См. главу
"Гарантия/гарантийные
обязательства"
▷ со стр. 83*

6.2 Обзор интервалов очистки

Уход за машиной					
Ежедневно	Еженедельно	Регулярно	Сообщение	Опция	
Программы ухода					
			x		Промывка молочной системы Connect & Clean ▷ стр. 49
			x		Очистка машины ▷ стр. 52
			x	0	Замена водяного фильтра ▷ стр. 54
			x		Удаление накипи ▷ стр. 55
Работы по ручной очистке					
x					Очистка емкости для кофейной гущи ▷ стр. 60
x					Очистка каплеуловителя
x					Очистка подогревателя чашек
x					Очистка корпуса машины ▷ стр. 61
	x				Очистка емкости для воды
		x			Очистка емкости для кофейных зерен
			x		Очистка молочной системы ▷ стр. 62
		x			Очистка варочного модуля и варочной камеры ▷ стр. 65
		x			Очистка паровой форсунки ▷ стр. 59

- Ежедневно = не реже одного раза в день и при необходимости
- Еженедельно = еженедельная очистка
- Регулярно = регулярно при необходимости
- Сообщение = при появления сообщения на дисплее
- Опция = в зависимости от исполнения машины (опционально)
- (x) = ежедневно по необходимости

6.3 Вызов программ ухода

ВАШ ВЫБОР
08:15 23.04.2014

✳ Вызвать меню программ кнопкой **P**.

ВЫБРАТЬ ПРОГРАММУ
ПРОСМОТР: -/+

✳ Перейти к нужной программе кнопкой **+**.

ВЫБРАТЬ ПРОГР. УХОДА
ОК: P ПРОСМОТР:-/+

✳ Выбрать нужную программу кнопкой **P**.

6.4 Промывка молочной системы Connect & Clean

Через 20 минут после последней выдачи напитка, содержащего молоко, на дисплее появится запрос на промывку молочной системы.

Вызов программ ухода

▷ стр. 49



Если выдавался напиток, содержащий молоко, то спустя 20 минут после выдачи или при выключении машины последует запрос на промывку молочной системы.

При этом дополнительно вызывать процедуру промывки молочной системы через программу ухода не нужно.

СОВЕТ

6.4.1 Очистка молочной системы

Молочная система состоит из:

- Комбинированного стока с воздуховсасывающей трубкой и колпачком
- Молочная форсунка
- Молочная трубка



Опасность для здоровья. Гигиена.

- Молоко может быть чрезвычайно опасным продуктом с точки зрения гигиены. В молочной системе машины возможно образование опасных для здоровья бактерий.
 - > Соблюдать все требования, касающиеся гигиены.
 - > Подходит для профессионального применения:
 - Соблюдать концепцию очистки HACCP.

ВНИМАНИЕ

Соблюдать "Указания по безопасности при уходе"

▷ со стр. 46

Очистка молочной системы

Процедура очистки молочной системы состоит из двух этапов.

- Промывка молочной системы в соответствии с указаниями на дисплее
- **Еженедельно** очистка комбинированного стока, молочной трубки и молочных форсунок в очищающем растворе методом погружения

Промывка молочной системы Connect & Clean



Опасность обваривания.

- Если молочная трубка не до конца накручена на молочную форсунку либо согнута или пережата, то возможно ее отсоединение во время процедуры промывки молочной системы.
 - > Всегда накручивать молочную трубку на молочную форсунку до упора.
 - > Всегда аккуратно укладывать молочную трубку в направляющую.
 - > Не допускать сгиба или пережатия молочной трубки.

- * Вызвать перечень программ ухода.
- * Выбрать кнопкой **P** промывку молочной системы.

ПРОМЫВКА МОЛОЧ.СИСТ.
OK: P ПРОСМОТР:-/+

На дисплее отображаются отдельные работы, которые должны быть выполнены перед промывкой.

- * Вывести комбинированный сток полностью вверх.
- * Подставить емкость для слива под комбинированный сток.
- * Протереть молочную трубку снаружи чистой влажной тряпкой.
- * Вставить молочную трубку с молочной форсункой в сток для горячей воды [1].
- * Повернуть молочную трубку по часовой стрелке до упора [2].



ВНИМАНИЕ

См. главу Техника безопасности
▷ со стр. 76

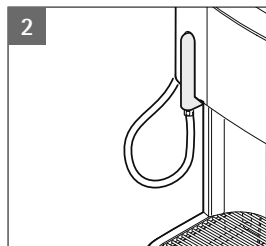
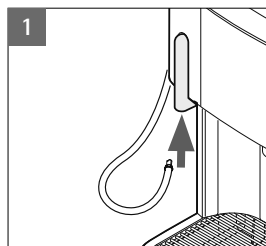



Опасность для здоровья.

Опасность обваривания.

- Во время промывки из комбинированного стока выходит горячая промывочная вода.
- > Не подставлять пальцы под стоки во время промывки.



ВНИМАНИЕ

*См. главу Техника безопасности
▷ со стр. 76*

※ Нажать **P**.

Запускается процедура промывки молочной системы.

Молочная система промывается горячей водой.

Промывочная вода стекает через комбинированный сток. Комбинированный сток очищается толчкообразной подачей пара.

※ После промывки некоторое время поддержать молочную трубку с молочной форсункой над каплеуловителем, чтобы в него стекла остаточная вода.

6.5 Очистка машины

- | | |
|---|---|
| • Время выдачи сообщения | Очистку машины выполнять при появлении соответствующего сообщения на дисплее. |
| • Перенос срока очистки | возможна выдача одного напитка |
| • Возможное число варок до блокировки выдачи напитков после первого сообщения | 30 варок, самое позднее через день |
| • Снятие блокировки выдачи напитков | выполнить очистку |



**Опасность для здоровья.
Опасность раздражения и обваривания
кожи.**

- Во время очистки/удаления накипи из комбинированного стока выходит очищающая жидкость/раствор для удаления накипи.
- Горячие жидкости могут вызвать раздражение кожных покровов при попадании на них, а также вызвать ожог из-за их высокой температуры.
- > Во время процесса очистки или удаления накипи не подставлять пальцы под стоки.
- > Принять меры к исключению возможности употребления людьми внутрь моющей жидкости или раствора для удаления накипи.



ВНИМАНИЕ

*См. главу Техника безопасности
▷ со стр. 76*



Программа очистки выполняет очистку машины с отображением отдельных этапов процедуры на дисплее.
Следовать инструкциям, отображаемым на дисплее.

СОВЕТ

- * Вызвать перечень программ ухода.
- * Вызвать с помощью кнопки **+** пункт **ОЧИСТКА МАШИНЫ**.

ОЧИСТКА МАШИНЫ
ОК: P ПРОСМОТР: -/+

- * Нажать **P**.
- Запускается программа очистки машины.
- * Следовать указаниям на дисплее.

ОПОРОЖ.КАПЛЕУЛОВ-ЛЬ

НАПОЛНИТЬ БАК ВОДОЙ

ПОДСТАВИТЬ ЕМКОСТЬ

3 Л ПОД СТОКИ
ОК: P

ВСТАВИТЬ ТАБЛЕТКУ В
СЕКЦ.РУЧНОЙ ЗАГРУЗКИ

ПУСК: P

Запускается процедура очистки машины. Она длится ок. 7 мин.

Обратный отсчет в минутах показывает оставшееся время очистки.

По завершении очистки на дисплее появится запрос о ручной очистке молочной системы.

Убрать данное сообщение можно сенсорной кнопкой **C**.

Вызов программ ухода
▷ стр. 49

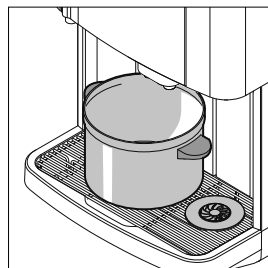

Трехлитровая емкость под
комбинированным стоком

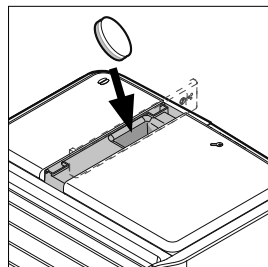

Секция для ручной
загрузки

Вызов программ ухода
▷ стр. 49

Очистка молочной
системы
▷ стр. 50

6.6 Замена водяного фильтра

В зависимости от жесткости и расхода воды, но не позже чем через 3 месяца, на дисплее появляется сообщение **ЗАМЕНИТЕ ФИЛЬТР**.

Если новый водяной фильтр устанавливать не планируется, следует отключить его наличие в базовых настройках машины. В этом случае следует обязательно снять старый водяной фильтр и его адаптер. Установить на место сетку водостока.

Откладывание замены водяного фильтра

* Нажать **C**.

При оставшейся емкости в 5 л машина включает обратный отсчет времени до блокировки выдачи напитков. По истечении этого срока выдача любых напитков блокируется. Снятие блокировки осуществляется путем замены водяного фильтра.

Замена водяного фильтра

- * Вызвать перечень программ ухода.
- * Вызвать с помощью кнопки **+** пункт Замена фильтра.

ЗАМЕНА ФИЛЬТРА
ОК: P ПРОСМОТР:-/+

* Нажать **P**.

Запускается процедура замены фильтра.

ИЗВЛЕЧЬ ЕМК.ДЛЯ ВОДЫ

* Снять емкость для воды.

СНЯТЬ СТАРЫЙ ФИЛЬТР
И УСТАНОВИТЬ НОВЫЙ

* Заменить старый водяной фильтр на новый.

Установка водяного
фильтра
▷ стр. 12

Водяной фильтр
▷ Настройки
▷ стр. 40

Вызов и выбор программ
ухода
▷ стр. 49

Установка водяного
фильтра ▷ Ввод
в эксплуатацию
стр. 12

- * Наполнить емкость для воды холодной питьевой водой.
- * Надеть крышку на емкость с водой.
- * Осторожно установить емкость с водой в машину.
- * Нажать **P**.
- * Поставить 3-литровую приемную емкость под сток для горячей воды.
- * Нажать **P**.

Запускается процедура промывки фильтра.

Промывка водяного фильтра

ПРОМЫВКА ФИЛЬТРА

Запускается процедура промывки фильтра.

Она длится ок. 4 мин.

ПРОМЫВКА ФИЛЬТРА
ОСТАЛОСЬ: 4 МИН

Обратный отсчет в минутах показывает оставшееся время промывки.

Во время промывки фильтра возникают необычные шумы. Это нормальное явление.

Шумы прекращаются вместе с окончанием промывки фильтра.

6.7 Удаление накипи

Время необходимости удаления накипи определяется жесткостью воды, водяной пропускной способностью машины и наличием водяного фильтра.

Общая длительность удаления накипи ок. 40 мин. Процедуру запрещается прерывать на любом этапе.

- | | |
|---|---|
| • Время выдачи сообщения | Рассчитывается машиной и выдается на дисплей. |
| • Перенос срока удаления накипи | * Нажать C |
| • Возможное число варок до блокировки выдачи напитков после первого сообщения | 50 варок |
| • Снятие блокировки выдачи напитков | * Выполнить удаление накипи. |



**Опасность для здоровья.
Опасность раздражения и обваривания
кожи.**

- Во время очистки/удаления накипи из комбинированного стока выходит очищающая жидкость/раствор для удаления накипи.
 - Горячие жидкости могут вызвать раздражение кожных покровов при попадании на них, а также вызвать ожог из-за их высокой температуры.
- > Во время процесса очистки или удаления накипи не подставлять пальцы под стоки.
- > Принять меры к исключению возможности употребления людьми внутрь моющей жидкости или раствора для удаления накипи.
-

ВНИМАНИЕ

*См. главу Техника безопасности
▷ со стр. 76*



- Средства по уходу WMF специально подобраны для материалов, используемых в машине, и прошли соответствующие тесты. При использовании других средств возможна поломка машины.
- > Для удаления накипи разрешается использовать только очистительное средство WMF.

За ущерб, вызванный применением неподходящего средства для удаления накипи, изготовитель ответственности не несет; гарантийные обязательства в этом случае также не действуют.

ВАЖНО

*См. главу "Гарантия/гарантийные обязательства"
▷ со стр. 83*

Для удаления накипи потребуется следующее:

- 1 флакон жидкости для удаления накипи WMF (0,75 л)
 - приемная емкость объемом 3 л.
-



На дисплее отображается пошаговое выполнение программы. Следовать инструкциям, отображаемым на дисплее.

СОВЕТ

Удаление накипи

- * Вызвать перечень программ ухода.
- * Вызвать кнопкой **+** пункт Удаление накипи.

УДАЛЕНИЕ НАКИПИ
ОК: P ПРОСМОТР:-/+

Вызов и выбор программ ухода
▷ стр. 49

- * Выбрать нужную программу кнопкой **P**.
- * Следовать указаниям на дисплее.
- * Опорожнить каплеуловитель.
- * Снять емкость для воды.

Снятие водяного фильтра

- * При наличии, извлечь водяной фильтр и его адаптер из емкости для воды [1].
- * Залить содержимое флакона WMF в емкость для воды.
- * Заполнить емкость водой и помешать.
- * Если из-за хранения жидкости при температуре ниже точки замерзания в ней образовались кристаллы, размешивать до их полного растворения в воде.
- * Надеть крышку на емкость с водой.
- * Вставить емкость с раствором в машину.
- * Нажав рычажок на тыльной стороне комбинированного стока, освободить вспениватель молока [2].
- * Снять вспениватель молока вниз [3].

Во время хранения жидкости для удаления накипи в ней могут образоваться кристаллы. Их попадание в кофемашину недопустимо. Температура воды в емкости для воды не должна превышать 25 °С.

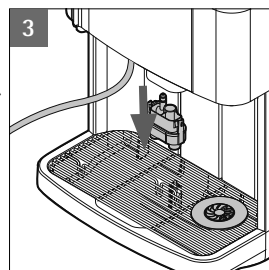
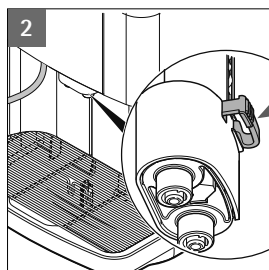
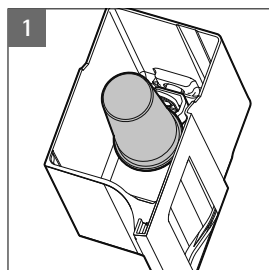

- * Поставить 3-литровую приемную емкость под комбинированный сток и сток для горячей воды [4].
- * Нажать **P**.

УДАЛЕНИЕ НАКИПИ ...
ОСТАЛОСЬ: 37 МИН

Запускается процедура удаления накипи – ее запрещается прерывать на любом этапе! Она длится ок. 40 мин.

Обратный отсчет в минутах показывает оставшееся время удаления накипи.

Через ок. 30 минут

ОПОРОЖИТЬ ЕМК.Д/ВОДЫ

ОПОРОЖНИТЬ ЕМКОСТЬ
ОК: P

- * Извлечь и опорожнить емкость для воды.
- * Тщательно сполоснуть емкость питьевой водой.
- * Нажать **P**.

НАПОЛНИТЬ БАК ВОДОЙ
ОК: P

- * Наполнить емкость для воды холодной питьевой водой.
- * Надеть крышку на емкость с водой.
- * Осторожно установить емкость с водой в машину.
- * Нажать **P**.

Процесс удаления накипи продолжается.

УДАЛЕНИЕ НАКИПИ ...
ОСТАЛОСЬ: 1 МИН

Обратный отсчет в минутах показывает оставшееся время удаления накипи.

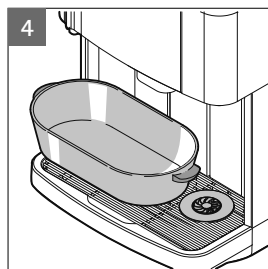

Установка водяного
фильтра
▷ Ввод в эксплуатацию
▷ стр. 12

Водяной фильтр
▷ Настройки
▷ стр. 40

Завершение удаления накипи

- * Извлечь и опорожнить емкость для воды.
- * Тщательно сполоснуть емкость для воды под струей теплой питьевой воды до полного удаления остатков раствора.

По завершении процесса удаления накипи на дисплее появляется запрос на выполнение очистки машины.

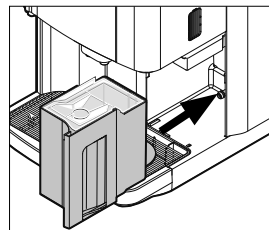

Установить водяной фильтр

- * При наличии, установить адаптер водяного фильтра и сам фильтр [1].
- * Очистка паровой форсунки.
- * Вставить вспениватель молока снизу в комбинированный сток.
- * Наполнить емкость для воды чистой холодной питьевой водой.
- * Надеть крышку на емкость с водой.
- * Вставить в машину емкость с водой.

Выполняется процесс прогрева машины. При этом из нее выходят пар и водяной конденсат.

- * Выполнить процедуру очистки машины.

Замена водяного фильтра

▷ стр. 54

▷ Очистка паровой форсунки

Очистка машины

▷ стр. 52

6.8 Очистка паровой форсунки

- * Нажать кнопку ВКЛ/ВЫКЛ и удерживать дольше 3 с до выключения кофеварочной машины.
- * Извлечь вилку из сетевой розетки.
- * Снять вспениватель молока [1].
- * Отжать красную паровую форсунку указательным пальцем влево и снять [2].
- * Аккуратно очистить паровую форсунку небольшой щеточкой.

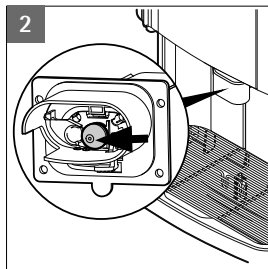
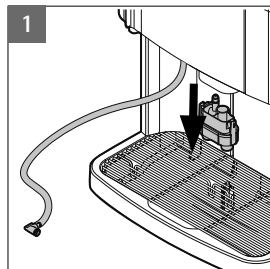

6.9 Очистка емкости для кофейной гущи

- * Опорожнить емкость для гущи и промыть под проточной водой.
- * Протереть емкость снаружи влажной тряпкой.
- * Дать емкости для гущи полностью просохнуть.

6.10 Очистка каплеуловителя, решетки и подогревателя чашек

- * Извлечь и опорожнить каплеуловитель.
- * Извлечь вставку подогревателя чашек.
- * Тщательно промыть каплеуловитель, решетку и вставку подогревателя чашек теплой водой.
- * Еще раз промыть детали чистой холодной питьевой водой.
- * Тщательно просушить (или оставить до полного высыхания) все компоненты.
- * Вставить каплеуловитель в машину.



- Существует опасность нанесения царапин или задиrow во время очистки.
 - > Не использовать для чистки абразивные порошки и т.п.
 - > Не использовать при очистке абразивные средства.
 - > Для очистки использовать мягкие салфетки.
-

ВАЖНО

См. главу
"Гарантия/гарантийные
обязательства"
▷ со стр. 83

6.11 Очистка корпуса машины и сенсорного дисплея



Опасность обваривания.

- Возможно травмирование при случайном срабатывании функции выдачи напитка.
 - > Всегда выключать машину перед очисткой.
 - > Извлечь вилку из сетевой розетки.

- * Нажать кнопку ВКЛ/ВЫКЛ и удерживать дольше 3 с до выключения кофеварочной машины.
- * Извлечь вилку из сетевой розетки.
- * Очистка корпуса машины мягкой влажной тряпкой.
- * Очистка сенсорный дисплей мягкой влажной тряпкой.

6.12 Очистка емкости для воды

- * Емкость для воды следует один раз в неделю тщательно промывать под струей теплой питьевой воды.

Значительные отложения накипи удаляются с помощью специального жидкого средства для удаления накипи WMF. После удаления накипи тщательно промыть емкость для воды под струей теплой питьевой воды для полного удаления остатков раствора.

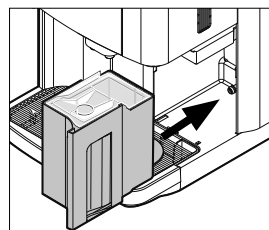

6.13 Очистка емкости для кофейных зерен

Емкость для кофейных зерен можно очищать как при необходимости, так и с регулярным интервалом. Рекомендация: раз в месяц.



Опасность травмирования.

- Возможно травмирование при случайном включении кофемолки.
 - > Всегда выключать машину перед очисткой.
 - > Извлечь вилку из сетевой розетки.



ВНИМАНИЕ

См. главу Техника безопасности
▷ со стр. 76



ВНИМАНИЕ

См. главу Техника безопасности
▷ со стр. 76

- * Нажать кнопку ВКЛ/ВЫКЛ и удерживать дольше 3 с до выключения кофеварочной машины.
- * Извлечь вилку из сетевой розетки.
- * Очистка пустую емкость для кофейных зерен сухой безворсовой тряпкой.

6.14 Освобождение заблокированной кофемолки



Опасность травмирования.

- В случае блокирования кофемолки ни в коем случае не производить манипуляции по разблокировке при включенной машине или вставленной в розетку сетевой вилке.
- Не вставлять в кофемолку какие-либо инструменты.
- Не вставлять в кофемолку пальцы.
 - > Всегда предварительно выключать машину.
 - > Извлечь вилку из сетевой розетки.
 - > Вставить в кофемолку инструмент Multitool и повернуть по часовой стрелке.

Зажатые кофейные зерна или посторонние предметы поднимутся вверх и могут быть удалены.

- * Установить самый грубый помол в кофемолке.
- * Очистить пылесосом емкость для зерен.
- * Снять варочный модуль и очистить пылесосом выброс кофемолки.
- * Установить инструмент Multitool на защиту для пальцев и прокрутить вал кофемолки.
- * Еще раз выполнить очистку пылесосом.
- * Повторять процедуру до полного удаления посторонних предметов.
- * Выставить прежнюю тонкость помола на кофемолке.

ВНИМАНИЕ

*См. главу Техника безопасности
▷ со стр. 76*

*Установка тонкости помола
▷ стр. 45*

6.15 Очистка молочной системы



Опасность обваривания.

- Возможно травмирование при случайном срабатывании функции выдачи напитка.
 - > Всегда выключать машину перед очисткой.
 - > Извлечь вилку из сетевой розетки.
-

ВНИМАНИЕ

*См. главу Техника безопасности
▷ со стр. 76*

Периодичность очистки молочной системы при домашнем пользовании машиной: 1 раз в неделю.
Периодичность очистки молочной системы при профессиональном пользовании машиной: 1 раз в день.

- * Нажать кнопку ВКЛ/ВЫКЛ и удерживать дольше 3 с до выключения кофеварочной машины.
- * Извлечь вилку из сетевой розетки.
- * Переместить комбинированный сток до упора вверх.
- * Извлечь емкость для гущи.
- * Извлечь молочную трубку из емкости с молоком.
- * Извлечь молочную трубку из направляющей.
- * Нажав рычажок на тыльной стороне комбинированного стока, освободить вспениватель молока [1].
- * Снять вспениватель молока вниз [2].
- * Отсоединить молочную трубку от вспенивателя молока [2].
- * Отсоединить молочную форсунку от молочной трубки [3].
- * Отжав вспениватель молока со стоком вниз на плотную поверхность, снять верхнюю и нижнюю часть вспенивателя [4].
- * Снять соединительные муфты с молочной трубки и со вспенивателя молока [4].
- * Выкрутить воздуховсасывающую трубку со вспенивателя молока [5].
- * Выкрутить черный колпачок с воздуховсасывающей трубки [5].

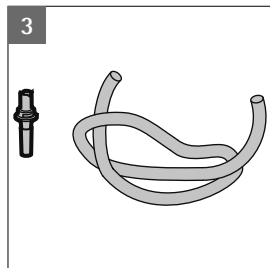
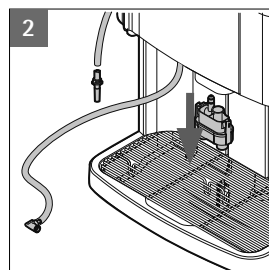
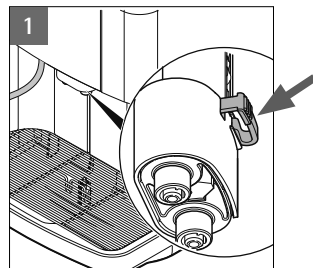

Молочная трубка и молочная форсунка

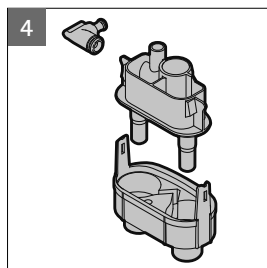

Верхняя и нижняя части комбинированного стока с соединительной муфтой

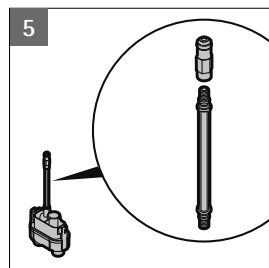

Воздуховсасывающая трубка с колпачком



Опасно при контакте с глазами!

- Средство для очистки молочной системы WMF при попадании в глаза может нанести серьезные травмы.
- > Принять необходимые меры к исключению возможности попадания средства для очистки молочной системы WMF в глаза людям или животным.

ВНИМАНИЕ

См. главу Техника безопасности
▷ со стр. 76

- * Смешать в одной емкости предписанное количество средства для очистки молочной системы WMF с 200 мл воды.
- * Погрузить в полученный очищающий раствор все детали молочной системы [3] [4] [5].
Все детали должны быть полностью погружены в очищающий раствор. Оставить на 5 часов.
- * Через 5 ч тщательно очистить все детали щеткой.
- * Тщательно промыть все детали под струей теплой питьевой воды.
- * Протереть все детали чистой сухой салфеткой для посуды и оставить до полной просушки перед сборкой.
- * Вымыть руки для удаления остатков раствора очистительного средства WMF.
- * Собрать верхнюю и нижнюю части вспенивателя молока.
- * Накрутить воздуховсасывающую трубку.
- * Надеть соединительную муфту на один конец, а молочную форсунку – на другой конец молочной трубки.
- * Вставить вспениватель молока снизу в комбинированный сток.
- * Переместить комбинированный сток вниз.
- * Уложить молочную трубку в направляющую.
- * Вставить емкость для гущи.

Очистка паровой форсунки
▷ стр. 59

Подключение источника молока
▷ стр. 13

6.16 Очистка варочного модуля и варочной камеры

Варочный модуль можно очищать как при необходимости, так и с регулярным интервалом.

Рекомендация: еженедельно.



Опасность ожога.

- Варочный модуль может оставаться горячим некоторое время после выключения машины.
- > Перед очисткой дождаться остывания машины.



ВНИМАНИЕ

См. главу Техника безопасности
▷ со стр. 76

- * Нажать кнопку ВКЛ/ВЫКЛ и удерживать дольше 3 с до выключения кофеварочной машины.
- * Извлечь вилку из сетевой розетки.
- * Открыть крышку варочного модуля [1].
- * Разблокировать варочный модуль [2].
- * Извлечь варочный модуль вверх из его шахты [3].
- * С помощью инструмента Multitool прокрутить резьбовую деталь на головке варочного модуля против часовой стрелки [4].

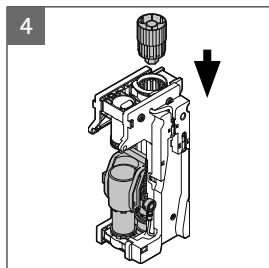
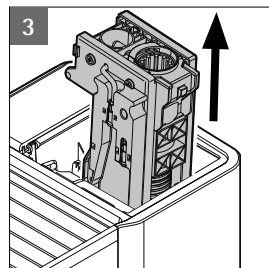
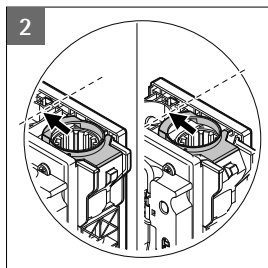
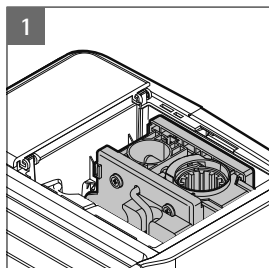
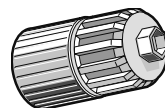

Скребок складывается вперед, открывая доступ к варочной сетке [5].

- * Промыть варочный модуль под струей теплой питьевой воды [6].

- * Промыть варочную сетку под струей теплой питьевой воды [7].

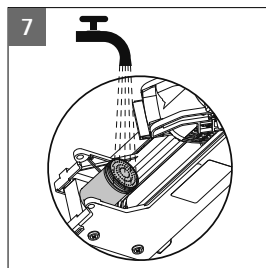
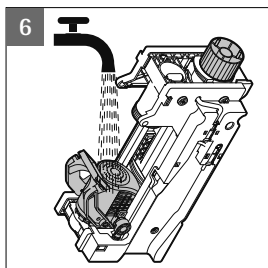
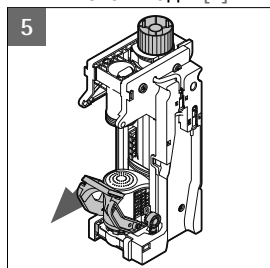

Опасность повреждения

- Варочный модуль может быть поврежден мощным средством или в посудомоечной машине
 - > Для очистки варочного модуля использовать только чистую воду.
 - > Категорически запрещается очищать варочный модуль в посудомоечной машине.

ВАЖНО

См. главу
"Гарантия/гарантийные
обязательства"
▷ со стр. 83

- * Протереть варочный модуль чистой сухой салфеткой и оставить до полной просушки перед сборкой.
- * Извлечь емкость для воды и емкость для кофейной гущи.
- * Удалить остатки молотого кофе из обоих отверстий, например, при помощи пылесоса.
- * С помощью инструмента Multitool прокрутить резьбовую деталь на головке варочного модуля по часовой стрелке до отвода скребка [3].
- * Вставить просушенный варочный модуль до защелкивания фиксатора.
- * Закрыть крышку варочного модуля.

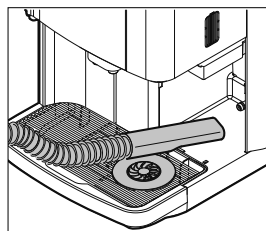

- Варочный модуль может соскользнуть вниз.
 - > Всегда надежно удерживать варочный модуль.
 - > Не применять силу! Возможна поломка.Если варочный модуль не удастся установить без сопротивления:
 - > Немного повернуть болт в верхней части модуля инструментом Multitool влево или вправо так, чтобы модуль легко проскальзывал в направляющую.
 - > Не применять силу! Возможна поломка.

ВАЖНО

См. главу
"Гарантия/гарантийные
обязательства"
▷ со стр. 83

Глава 7 Концепция очистки HACCP

Вы по закону обязаны заботиться о здоровье людей, использующих продукты, приготовляемые вами. Должна использоваться концепция очистки HACCP (комплексная методика анализа рисков и критических точек), в которой применяются специальные методики идентификации и оценки опасностей. В вашей организации или на предприятии должен быть выполнен анализ рисков. Целью такого анализа является определение и устранение возможных опасностей и обеспечение гигиены пищевых продуктов. Для этого должна быть разработана методика контроля и, при необходимости, правила проверки.

Перечисленные требования выполняются в случае правильного выполнения работ по установке, техническому обслуживанию, уходу и очистке кофеварочных машин WMF. Если работы по уходу или очистке машины выполняются ненадлежащим образом, то выдаваемые машиной напитки с содержанием молока могут представлять опасность для здоровья.

В целях соблюдения положений концепции HACCP необходимо выполнять следующее:

Ежедневная стерилизация молочной системы

- Соблюдать указания по очистке молочной системы, приведенные в руководстве по эксплуатации машины. Это обеспечит минимальное количество микроорганизмов в системе к началу ее работы.

Всегда начинать эксплуатацию машины, используя только что вскрытый пакет свежего охлажденного молока

- Как правило, в пастеризованном молоке, находящемся в закрытой упаковке, нет опасных бактерий. Эксплуатацию машины всегда начинать со вскрытия пакета свежего охлажденного молока.
- При открывании упаковки с молоком обеспечить совершенную чистоту. В случае открывания упаковки грязными руками или с использованием инструментов в молоко могут попасть бактерии.

“Постановление о гигиене пищевых продуктов от 05.08.1997 г.”

Используйте нашу концепцию HACCP в отношении контроля за регулярностью очистки.

*Рекомендация:
используйте
пастеризованное молоко
жирностью 1,5%.*

Держать молоко в охлажденном состоянии!

- Всегда храните под рукой пакет свежего охлажденного молока.
- Если в машине используется неохлажденное молоко, его следует употребить как можно быстрее. При необходимости охладить молоко перед использованием в машине.
- При небольшом расходе охлажденного молока требуется его дополнительное охлаждение в процессе работы машины.

Перед началом использования молоко должно иметь температуру ок. 6–8 °С.

Концепция очистки HACCP

Месяц _____ Год _____

Использовать только охлажденное пастеризованное молоко, чтобы исключить риск для здоровья из-за попадания в организм бактерий!

Выполненные работы по очистке:

1. Выполнение программы очистки
▷ Руководство по очистке
2. Ручная очистка комбинированного стока (вспенивателя молока)
▷ Руководство по очистке
3. Очистка молочной системы или замена комбинированного стока через 4 часа работы машины (обязательно при малой пропускной способности и при использовании неохлажденного молока)
4. Общая очистка машины

Дата	Выполненные работы по очистке				Подпись
	Время				
	1	2	3	4	
1.					
2.					
3.					
4.					
5.					
6.					
7.					
8.					
9.					
10.					
11.					
12.					
13.					
14.					
15.					
16.					

Дата	Выполненные работы по очистке				Подпись
	Время				
	1	2	3	4	
17.					
18.					
19.					
20.					
21.					
22.					
23.					
24.					
25.					
26.					
27.					
28.					
29.					
30.					
31.					

Глава 8 Сообщения и указания

8.1 Сообщения при эксплуатации машины

8.1.1 Удалить гущу

ОПОРОЖН.ЕМК.Д/ГУЩИ

Емкость для кофейной гущи заполнена

- * Извлечь емкость для кофейной гущи, опорожнить и промыть под струей воды.
- * Протереть емкость для кофейной гущи насухо.
- * Вставить на место емкость для гущи.
- * Подтвердить сообщение кнопкой **P**.

КНОПКИ ЗАБЛОКИРОВАНЫ
УСТАН-ТЬ ЕМК.Д/ГУЩИ

8.1.2 Наполнить емкость для воды

НАПОЛНИТЬ БАК ВОДОЙ

Емкость для воды почти пуста

- * Промыть емкость для воды и наполнить холодной питьевой водой.
- * Установить емкость для воды на место.

КНОПКИ ЗАБЛОКИРОВАНЫ
НАПОЛНИТЬ БАК ВОДОЙ

8.1.3 Нет каплеуловителя

КНОПКИ ЗАБЛОКИРОВАНЫ
УСТАН-ТЬ КАПЛЕУЛОВ.

Не вставлен каплеуловитель

- * Вставить каплеуловитель в машину.

8.1.4 Нет зерен

НЕТ ЗЕРЕН
ПОДТВЕРДИТЬ НАПИТОК

Недостаточно продукта в емкости для кофейных зерен

Процесс помола прерывается.

- * Засыпать кофейные зерна в емкость.
- * Еще раз нажать кнопку выдачи напитка.

Процесс помола будет продолжен с добавлением недостающего для варки молотого кофе. Производится приготовление выбранного напитка.

Сообщения об ошибках на дисплее
▷ стр. 71

**КНОПКИ ЗАБЛОКИРОВАНЫ
НЕТ ЗЕРЕН**

В емкости для кофейных зерен достаточно продукта

- * Выключить кофеварочной машины.
- * Извлечь вилку из сетевой розетки.
- * Перемешать зерна в емкости для кофейных зерен большой ложкой.
- * Включение кофеварочной машины.

Если сообщение об ошибке вновь появляется после выдачи пары порций кофе, значит, используются слишком крупные кофейные зерна.

- * Сменить сорт кофе.
(удалить оставшиеся зерна из емкости).

8.1.5 Всыпать молотый кофе

**ВСЫПАТЬ МОЛОТЫЙ КОФЕ
ВЫБРАТЬ НАПИТОК**

Открыта крышка секции ручной загрузки

- * Всыпать молотый кофе.
- * Закрыть крышку секции ручной загрузки.
- * Выбрать желаемый напиток кнопкой выдачи напитка.

*Процесс можно прервать кнопкой **C**.*

Уже засыпанный молотый кофе сбрасывается в емкость для кофейной гущи.

8.1.6 Очистить машину

**ОЧИСТКА МАШИНЫ
ОК: P**

Требуется очистка машины

- * Выполнить очистку машины.

▷ Уход за машиной ▷ Очистка машины, стр. 52

8.1.7 Заменить фильтр

**ВАШ ВЫБОР
ЗАМЕНИТЬ ФИЛЬТР**

Требуется замена водяного фильтра

- * Заменить фильтр.

Замена водяного фильтра ▷ стр. 54

8.1.8 Удалить накипь

**УДАЛЕНИЕ НАКИПИ
ОК: P**

Требуется удаление накипи из машины

- * Выполнить удаление накипи.

▷ Уход за машиной ▷ Удаление накипи, стр. 55

8.2 Сообщения об ошибках и неисправности

При получении сообщения об ошибке или возникновении неисправности

Выключить машину и через несколько секунд включить снова. Повторить действие, которое привело к возникновению неисправности. В большинстве случаев после этого неисправность исчезает, и машиной можно пользоваться далее.

Если устранить проблему таким образом не удалось:

Найти в нижеприведенной таблице отображаемое на дисплее сообщение и следовать приведенным указаниям.

Если ошибка возникает снова или отсутствует в таблице, обратиться в сервисный центр WMF. Некоторые сообщения могут сопровождаться блокировкой некоторых функций. Это можно определить по погасанию подсветки кнопок выдачи напитков. Кнопки с оставшейся подсветкой работают по-прежнему.

Сервисный центр WMF
▷ стр. 85

8.2.1 Сообщения об ошибках на дисплее

Сообщение об ошибке	Указания по устранению
Вставить варочный модуль	Варочный модуль не установлен * Вставить варочный модуль.
Концевой выключатель варочного модуля	Варочный модуль установлен неправильно * Правильно установить варочный модуль. Затрудненный ход варочного модуля * Извлечь варочный модуль, открыть инструментом Multitool варочную камеру и нанести на красное уплотнительное кольцо тонкий слой специальной смазки WMF для уплотнительных колец. ▷ инструкция в сервисном комплекте
Ошибка потока (при пустой емкости для воды)	* Наполнить емкость для воды холодной питьевой водой. * Выключить машину и через несколько секунд включить. ▷ Уход за машиной ▷ Емкость для воды, стр. 61 * Удалить воздух из машины: включить подачу горячей воды и дождаться ровного потока.

Сообщение об ошибке	Указания по устранению
<p>Ошибка потока (при полной емкости для воды)</p>	<p>Воздух в системе (особенно при громкой работе насоса)</p> <ul style="list-style-type: none"> * Проверить, полностью ли вставлена емкость для воды. * Удалить воздух из машины: включить подачу горячей воды и дождаться ровного потока. <p>Нет выдачи горячей воды</p> <ul style="list-style-type: none"> * При наличии, извлеките водяной фильтр/грязеуловитель из емкости для воды и повторите попытку. * Проверить и при необходимости заменить уплотнительное кольцо на патрубке емкости для воды. * Если ошибка возникает снова, позвоните в сервисный центр WMF. <p>Засорен варочный модуль</p> <ul style="list-style-type: none"> * Снять варочный модуль, очистить вручную, установить, выполнить очистку машины. * Очистка варочного модуля. <p>▷ Уход за машиной ▷ Варочный модуль, стр. 65</p> <p>Ошибка возникает sporadически</p> <ul style="list-style-type: none"> * Установить более грубую тонкость помола (на одну ступень). <p>▷ Настройки ▷ Установка тонкости помола, стр. 45</p>
<p>Ошибка EEPROM</p>	<ul style="list-style-type: none"> * Выключить машину и через несколько секунд включить. * Если ошибка возникает снова, позвоните в сервисный центр WMF.
<p>Слишком тонкий помол? Засорен варочный модуль?</p>	<p>Поиск причины:</p> <p>Выходной поток напитка прерывается, молотый кофе засоряет варочную сетку</p> <p>При появлении сообщения очистить варочный модуль</p> <p>▷ Уход за машиной ▷ Очистка варочного модуля, стр. 65</p> <p>При полной емкости для воды:</p> <ul style="list-style-type: none"> * Очистка емкости для воды. * Заполнить емкость чистой холодной питьевой водой и установить в машину. <p>Если сообщение появляется снова при полной емкости</p> <ul style="list-style-type: none"> * Установить более грубую тонкость помола (на одну ступень).

Сообщение об ошибке	Указания по устранению
Ошибка контроллера двигателя	<ul style="list-style-type: none"> * Выключить машину и через несколько секунд включить. * Если ошибка возникает снова, позвонить в сервисный центр WMF.
Заблокирована кофемолка	<p>Кофемолка заблокирована посторонним предметом ▷ Освобождение заблокированной кофемолки, стр. 62</p> <p>Слишком тонкий помол * Установить более грубый помол. ▷ Настройки ▷ Установка тонкости помола, стр. 45</p>
Тайм-аут уровня	<p>Воздух в системе (особенно при громкой работе насоса) * Проверить, полностью ли вставлена емкость для воды. * Извлечь молочную трубку из емкости с молоком и нажать кнопку выдачи молока.</p> <p>Вместо пара выходит горячая вода * Выполнить удаление накипи.</p> <p>Выходит пар * Позвонить в сервисный центр WMF.</p>
Тайм-аут кнопки	Сенсорная кнопка загрязнена и требует очистки.
Датчик температуры пара Датчик температуры воды	<ul style="list-style-type: none"> * Выключить машину, дать остыть, затем снова включить. * Если ошибка возникает снова, позвонить в сервисный центр WMF.

8.2.2 Ошибки без сообщения

Картина неисправности	Указания по устранению
<p>Нет выдачи молочной пены</p> <p>Нет выдачи молока, хотя молоко в емкости есть</p>	<ul style="list-style-type: none"> * Проверить молочную трубку на предмет согнутых или пережатых мест. * Проложить заново молочную трубку. * Очистка комбинированного стока и молочной форсунки. ▷ Уход за машиной ▷ Очистка молочной системы, стр. 62 * Очистка паровой форсунки. ▷ Уход за машиной ▷ Очистка паровой форсунки, стр. 59
<p>Нет выдачи молочной пены, только теплое молоко</p>	<ul style="list-style-type: none"> * Выполнить промывку молочной системы. <p>Если проблема осталась:</p> <ul style="list-style-type: none"> * Очистить воздуховсасывающую трубку и воздуховсасывающую форсунку.
<p>Молоко/молочная пена слишком холодные</p>	<ul style="list-style-type: none"> * Убедиться в том, что молочная форсунка вставлена в молочную трубку. * Убедиться в том, что используется правильная молочная форсунка (коричневая для охлажденного молока).
<p>Молоко слишком теплое и выдается в малом количестве</p> <p>Пузыри в молочной пене</p>	<p>Молоко слишком теплое</p> <ul style="list-style-type: none"> * Охладить молоко. * Проверить молочную трубку на предмет согнутых или пережатых мест. * Проложить заново молочную трубку. <p>* Проверить, правильная ли установлена молочная форсунка (прозрачная для неохлажденного молока).</p> <p>Негерметичность</p> <ul style="list-style-type: none"> * Проверить все соединения и уплотнительные элементы комбинированного стока.
<p>Насос издает громкий звук</p>	<p>Неправильно установлена емкость для воды (воздух в системе)</p> <ul style="list-style-type: none"> * Полностью вставить емкость для воды. * Удалить воздух из машины: включить подачу горячей воды и дождаться ровного потока. <p><i>Указание: внезапное включение водяного насоса во время работы машины является нормальным явлением – при этом происходит автоматическое заполнение системы.</i></p>

<i>Картина неисправности</i>	<i>Указания по устранению</i>
На кофе нет крема	<ul style="list-style-type: none"> • Неподходящая кофейная смесь или истек срок годности кофе • Задано слишком малое количество молотого кофе • Слишком холодные чашки: подогреть • Слишком низкая температура варки: увеличить <i>Температура варки</i> ▷ <i>Настройки</i> ▷ <i>Базовые настройки</i>, стр. 40 • Слишком грубый помол: выставить более тонкий помол ▷ <i>Настройки</i> ▷ <i>Установка тонкости помола</i>, стр. 45 <p>※ Выполнить промывку в фазе прогрева.</p>
Невкусный кофе	<p>※ После длительного перерыва в работе машины выполнить 2 варки. <i>При этом из кофемолки удаляются оставшиеся зерна и засыпаются свежие.</i></p> <p>※ Выполнить очистку машины. <i>Очистка машины</i> ▷ <i>Уход за машиной</i>, стр. 52</p>
Необычно много кофе грубого помола в варочной камере	<p>※ Проверить регулировку тонкости помола, при необходимости выставить более тонкий помол.</p>
Затрудненное перемещение емкости для воды	<p>※ Нанести на уплотнительное кольцо соединительной муфты емкости для воды тонкий слой специальной смазки WMF для уплотнительных колец. ▷ <i>инструкция в сервисном комплекте</i></p>
Затрудненное перемещение варочного модуля при снятии и установке	<p>※ Нанести на уплотнительные кольца варочного модуля тонкий слой специальной смазки WMF для уплотнительных колец. ▷ <i>инструкция в сервисном комплекте</i></p>
Открыта крышка	<p>※ Крышка не полностью закрыта – проверить!</p>
Варочный модуль не снимается или не устанавливается	<p>Варочный модуль не находится в исходном положении</p> <ul style="list-style-type: none"> ※ Закрывать крышку и включить машину. ※ Отрегулировать варочный модуль инструментом Multitool, обеспечив возможность его установки.

Глава 9 Техника безопасности



Опасность при неправильной эксплуатации.

Пренебрежение правилами техники безопасности может привести к тяжелым травмам.

- Соблюдать все правила техники безопасности.



9.1 Опасности для пользователя машины

Продукция компании WMF славится высочайшим уровнем безопасности. Однако действенность защитных устройств гарантируется только в том случае, если пользователь соблюдает следующее.



- Перед началом пользования машиной внимательно прочтите настоящее руководство по эксплуатации.



- Не прикасаться к горячим частям машины.
- Не пользоваться машиной, если она работает неправильно или повреждена.
- Пользоваться машиной только по завершении ее полного монтажа.
- Категорически запрещается вносить изменения в конструкцию встроенных защитных устройств.
- При условии постоянного надзора пользование устройством разрешается детям в возрасте от 8 лет и выше, лицам с ограниченными физическими, сенсорными или умственными способностями либо лицам, не имеющим достаточного опыта и знаний, с условием проведения предварительного инструктажа по пользованию устройством и наличия понимания возникающих в связи с этим опасностей.
- Не допускать игр детей с устройством.
- Не допускать детей к проведению работ по очистке и клиентскому техническому обслуживанию устройства.



Несмотря на наличие в машине защитных устройств, ее неправильная эксплуатация может представлять опасность. Обязательно соблюдайте перечисленные ниже указания по обращению с машиной, чтобы не допустить травмирования и других последствий для здоровья.



Высокое напряжение

Внутри машины имеются части, находящиеся под сетевым напряжением – опасно для жизни!



- > Не открывать корпус.
- > Не выкручивать крепежные винты и не снимать части корпуса машины.
- > Не использовать поврежденный сетевой кабель.
- > Не допускать повреждения сетевого кабеля. Не переламывать и не пережимать кабель.



Опасность ожога.



Опасность обваривания.

- При выдаче напитков и пара из стоков машины выходит горячая жидкость. При этом нагреваются как сами стоки, так и смежные с ними поверхности.
- > Во время выдачи напитков или пара не подставлять руки под стоки.
- > Не прикасаться к стокам сразу после выдачи напитка.
- > Во время выдачи напитка под стоками всегда должна стоять подходящая питьевая емкость.
- > Не использовать функцию SteamJet без решетки каплеуловителя или без крышки подогревателя чашек.



Опасность ожога. Горячая поверхность.



- В процессе работы варочный модуль может сильно нагреваться.
- > Очистку варочного модуля выполнять только при остывшей машине.





Опасность защемления.

Опасность травмирования.

- Машина содержит подвижные детали, которые могут поранить пальцы или руки.
- > Перед выполнением любых действий с кофемолкой или варочным модулем выключать машину и извлекать вилку из сетевой розетки.

 **ВНИМАНИЕ**



Опасность для здоровья.

- Использовать только продукты, предназначенные для применения в данном типе кофемашин.
- > Заполнять емкость для кофейных зерен и секцию ручной загрузки только продуктами, соответствующими принципу применения по назначению.

 **ВНИМАНИЕ**



Опасность для здоровья.

- Очиститель для молочной системы, очистительные таблетки и средство для удаления накипи оказывают раздражающее влияние на кожные покровы.
- > Соблюдать требования, приведенные на упаковке данных средств.
- > Вставлять очистительную таблетку и заливать раствор для удаления накипи только по запросу на дисплее.

 **ВНИМАНИЕ**



Опасность для здоровья. Опасность раздражения и обваривания кожи.

- Во время очистки/удаления накипи из комбинированного стока выходит очищающая жидкость/раствор для удаления накипи.
- Горячие жидкости могут вызвать раздражение кожных покровов при попадании на них, а также вызвать ожог из-за их высокой температуры.
- > Во время процесса очистки или удаления накипи не подставлять пальцы под стоки.
- > Принять меры к исключению возможности употребления людьми внутрь моющей жидкости или раствора для удаления накипи.

 **ВНИМАНИЕ**



Скользкая поверхность.

- При неправильном пользовании машиной или при ее неисправности из машины могут вытекать жидкости. Эти жидкости могут образовать скользкую поверхность.
- > Регулярно проверять герметичность машины и отсутствие вытекающей из нее воды.

ВНИМАНИЕ

См. главу *Техника безопасности*
 ▷ со стр. 76

9.2 Опасности для машины



Соблюдать указания, приведенные в руководстве.

При несоблюдении данного требования в случае поломки аннулируется гарантия производителя.
 Соблюдать условия установки и эксплуатации.

Место размещения

- Место размещения машины должно быть сухим и защищенным от попадания водяных брызг.
- При работе машины из нее может выходить некоторое количество водяного конденсата, воды или пара.
- > Запрещается эксплуатация машины вне помещений.
- > Место размещения машины должно быть защищено от попадания водяных брызг.
- > В целях защиты установочного места от повреждений устанавливайте машину на водоотталкивающую и нечувствительную к теплу поверхность.

Кофемолка

- Посторонние предметы или вещества могут повредить кофемолку. Такие повреждения не покрываются гарантией.
- > Следить за тем, чтобы в емкость для кофейных зерен не попали посторонние предметы или вещества.

ВАЖНО

См. главу
"Гарантия/гарантийные обязательства"
 ▷ со стр. 83
Условия установки и эксплуатации
 ▷ со стр. 86

В целях недопущения технических проблем и поломок машины выполнять следующие указания:

- При использовании воды с карбонатной жесткостью свыше 5 °dKH использовать водяной фильтр WMF, иначе возможно повреждение машины из-за накипи.
- В целях обеспечения юридической безопасности в конце рабочего периода устройства проверять, выключен ли главный электрический выключатель или извлечена вилка из сетевой розетки.
- Рекомендуем принять следующие меры по предотвращению возможного ущерба (пример):
 - установка датчика воды в подающий водяной шланг
 - установка сигнализатора дыма (пожарного извещателя)
- После перерыва в эксплуатации машины рекомендуем перед очередным ее использованием минимум дважды выполнить программу очистки.

Уход за машиной

▷ стр. 55

Глава 10 Использование по назначению и соответствие нормам

10.1 Использование по назначению

Кофемашинa WMF 900 предназначена для приготовления кофейных и молочных напитков в различных вариациях с выдачей напитка в чашки или кофейники. Машина также обеспечивает выдачу горячей воды. Устройство предназначено для промышленного и профессионального применения и подразумевает эксплуатацию специалистами или лицами, прошедшими соответствующее обучение, в торговых заведениях, индустрии товаров широкого потребления и на сельскохозяйственных предприятиях либо эксплуатацию неспециалистами в промышленных условиях. Устройство разрешается использовать на правах самообслуживания при условии надзора со стороны обученного персонала.

Использование устройства подразумевает соблюдение Общих условий заключения торговых сделок WMF AG и указаний настоящего руководства по эксплуатации. Любое другое или отличное от указанного использование является использованием не по назначению. За возникший в результате этого ущерб изготовитель ответственности не несет. **Категорически запрещается использовать кофемашину WMF 900 для подогрева или выдачи любых иных жидкостей, кроме кофе, горячей воды (для напитков или очистки) и молока (охлажденного, пастеризованного или со сверхвысокотемпературной обработкой).**

10.2 Обязанности пользователя

Потребитель обязан позаботиться о регулярном выполнении на устройстве работ технического обслуживания силами сервисного персонала компании WMF или других специалистов, имеющих полномочия для проверки защитных устройств. Доступ к сервисной части устройства разрешается только лицам, имеющим необходимые знания и практический опыт его эксплуатации, особенно в области безопасности и гигиены. Машину следует располагать в таком

месте, где на ней могут быть без проблем выполнены работы по уходу и техническому обслуживанию. Надзор за машиной, используемой в офисах, общественных местах или в других условиях на правах самообслуживания, возлагается на персонал, прошедший инструктаж по правилам ее эксплуатации. Выполнение работ по уходу за устройством и консультирование пользователей возлагается на специально обученный персонал. Владелец устройства обязан заботиться

о поддержании в надлежащем состоянии электрических установок и другого оборудования (например, в соответствии с Директивой BGV A3). В целях обеспечения эксплуатационной безопасности машины необходимо проводить ее регулярную проверку. Данное мероприятие выполняется в рамках технического обслуживания машины силами персонала WMF или других работников, авторизованных компанией. Очистку машины разрешается выполнять только с использованием специально предусмотренных

для этого очистительных средств производства WMF для машины (таблеток) и молочной системы (жидкое очищающее средство). Удаление накипи в машине разрешается выполнять только с использованием специально предусмотренного для этого средства для удаления накипи фирмы WMF.

Соблюдать предписания производителя касательно циклов и интервалов выполнения работ по техническому обслуживанию (▷Техническое обслуживание).

10.3 Соответствие нормам

Устройство соответствует требованиям Закона о пищевых продуктах и продовольственных товарах (LFGB), Постановления по потребительским товарам (BedGgstV), Постановления ЕС № 10/2011 и Постановления ЕС № 1935/2004 в их актуальной редакции.

При условии использования по назначению устройство не представляет опасности для здоровья или прочих неприемлемых угроз. Использованные при производстве устройства материалы и сырье удовлетворяют требованиям Постановления по потребительским товарам и Постановления ЕС № 10/2011.

Устройство удовлетворяет всем соответствующим требованиям директив MD (MR) 2006/42/EC (EG), 2004/108/EC (ЭМС), 2011/65/EC (ROHS) и 2002/96/EC (WEEE).

Заявление о соответствии прилагается к устройству. Устройство имеет знак CE. В случае внесения в конструкцию устройства изменений, не санкционированных WMF, данное заявление утрачивает свою силу.

Для стран, находящихся вне пределов ЕС, действуют местные законодательные предписания. Устройство соответствует директиве об утилизации отходов электрического и электронного оборудования (WEEE/EU) и не должно утилизироваться вместе с бытовыми отходами.



Утилизация
▷ стр. 89

Мы гарантируем отслеживаемость согласно Постановлению ЕС № 1935/2004 и добросовестность производственного процесса в смысле соответствия Постановлению ЕС № 2023/2006.

Глава 11 Гарантийные обязательства при профессиональном использовании машины

11.1 Гарантийные обязательства при профессиональном использовании машины

Покупателю устройства в соответствии с законодательством ФРГ предоставляется гарантийный срок в 12 месяцев с момента перехода рисков.

Продавец использует все возможности по удовлетворению претензий к изделию, возникших в данный период.

Претензии, выходящие за данные

рамки, особенно если они касаются возмещения ущерба, нанесенного в результате неправильных действий потребителя, не принимаются, насколько это позволяют законодательные предписания. О недостатках, обнаруженных в устройстве, следует незамедлительно в письменном виде уведомить продавца.

11.2 Негарантийные случаи

Изготовитель не несет гарантийных обязательств в перечисленных ниже случаях.

- На все детали, подверженные естественному износу в процессе эксплуатации. К ним относятся уплотнители, прокладки и т.п.
- На недостатки, вызванные атмосферными воздействиями, образованием накипи, химическими, физическими, электрохимическими и электрическими влияниями, поскольку они не происходят по вине компании WMF.
- При возникновении проблем, вызванных несоблюдением предписаний по эксплуатации, техническому обслуживанию и уходу за машиной, приведенных в руководстве по эксплуатации.
- При возникновении проблем, возникших из-за неиспользования оригинальных компонентов WMF или неправильной установки компонентов покупателем устройства или третьими лицами либо из-за неправильной или небрежной эксплуатации устройства.
- При возникновении проблем, возникших из-за изменений в конструкции машины либо ремонтных работ, неквалифицированно выполненных покупателем или третьими лицами без согласия WMF.
- При возникновении проблем, возникших из-за ненадлежащего или неправильного использования машины.

Глава 12 Гарантийные обязательства и директивы при домашнем использовании машины

12.1 Использование по назначению

Кофемашина WMF 900 предназначена для приготовления кофейных и молочных напитков в различных вариациях с выдачей напитка в чашки или кофейники. Машина также обеспечивает выдачу горячей воды. Использование устройства подразумевает соблюдение Общих условий заключения торговых сделок WMF AG и указаний настоящего руководства по эксплуатации. Любое другое или отличное от

указанного использование является использованием не по назначению. За возникший в результате этого ущерб изготовитель ответственности не несет. **Категорически запрещается использовать кофемашину WMF 900 для подогрева или выдачи любых иных жидкостей, кроме кофе, горячей воды (для напитков или очистки) и молока (охлажденного, пастеризованного или со сверхвысокотемпературной обработкой).**

12.2 Соответствие нормам

Устройство удовлетворяет всем соответствующим требованиям Директивы по низким напряжениям 2006/95/EC (EG), директив 2004/108/EC (ЭМС), 2011/65/EC (ROHS), 2009/125/EC (ErP), 2002/96/EC (WEEE). Устройство соответствует директиве об утилизации отходов электрического и электронного оборудования (WEEE/EU) и не должно утилизироваться вместе с бытовыми отходами.



Утилизация
▷ стр. 89

Мы гарантируем отслеживаемость согласно Постановлению ЕС № 1935/2004 и добросовестность производственного процесса в смысле соответствия Постановлению ЕС № 2023/2006.

12.3 Гарантийные обязательства при домашнем использовании машины

*Изготовитель – фирма WMF (Württembergische Metallwarenfabrik Aktiengesellschaft) – гарантирует безупречную работоспособность изделия в течение гарантийного срока. Гарантийный срок составляет два года *; в течение этого периода допускается выполнение*

*не более 7000 циклов варки. * Для новых изделий в заводской упаковке с кассовым чеком (не касается машин, бывших в эксплуатации).*

Гарантийный срок начинается с даты заключения договора купли-продажи. При обнаружении покупателем дефектов изделия в течение

гарантийного срока фирма WMF обязуется выполнить бесплатный ремонт кофемашины либо замену ее неисправных частей. Право на гарантийный ремонт распространяется исключительно на данные дефекты. Другие претензии на основе гарантии исключаются. Гарантийные обязательства действуют по предоставлении документа, удостоверяющего покупку. Право на гарантийный ремонт действует только на территории ФРГ и Австрии и только по предоставлении документа, удостоверяющего покупку. Разумеется, данное гарантийное письмо не ограничивает вытекающие из гарантии законодательные права продавца. В течение гарантийного срока покупатель обладает на территории ФРГ защищаемыми законодательством гарантийными правами на последующее исполнение, уценку,

расторжение договора и возмещение ущерба продавцом согласно §§ 437 ff ГК ФРГ в пределах, установленных законодательством.

Гарантия имеет полную силу только при условии, что ремонтные работы были проведены в сервисном центре WMF. Право на гарантийный ремонт утрачивается, если ремонтные работы были выполнены за пределами сервисного центра WMF.

Очистку машины разрешается выполнять только с использованием специально предусмотренных для этого очистительных средств производства WMF для машины (таблеток) и молочной системы (жидкое очищающее средство).

Удаление накипи в машине разрешается выполнять только с использованием специально предусмотренного для этого средства для удаления накипи фирмы WMF.

Глава 13 Премиум-сервис и ТО в течение 24 месяцев

У вас имеются вопросы по эксплуатации или работе вашей кофемашины WMF 900? Позвоните на нашу сервисную горячую линию WMF. Или отправьте нам сообщение по электронной почте. Кроме вашего дилера, сервисный центр WMF является вашей первой инстанцией для связи с нами.

Наш квалифицированный технический персонал в подавляющем большинстве случаев способен решить проблему по телефону либо договориться с вами о проведении ремонта.

Если вы не знаете реквизитов своего местного сервисного центра WMF, то всегда можете обратиться в сервисный отдел WMF через центральный офис.

Сервисный талон:

▷ www.wmf.de ▷ *Kaffee & Tee* ▷ *Kaffeefullautomaten* ▷ *WMF 900* ▷ *Downloads*

Наименование и почтовый адрес гаранта

В Германии:

WMF Württembergische
Metallwarenfabrik Aktiengesellschaft

Eberhardstraße
73309 Geislingen/Steige

Глава 14 Технические характеристики

Заводской код машины	03 0400
Номинальная мощность *	1,7–2,3 кВт
Электропитание *	1/N/PE ~ 50/60 Гц; 220–240 В
Длина сетевого кабеля	0,8 м
Рекомендуемая дневная производительность (эспрессо, крем-кофе)	35 чашек
Варочная камера с изменяемым объемом	6 до 15 г
Объем емкости для воды (без фильтра)	2,2 л
Емкость для кофейной гущи	ок. 15–20 порций
Регулируемый по высоте комбинированный сток	67 до 141 мм
Высокопроизводительный насос	15 бар
Подсветка	Светодиоды класса 1
Независимые нагревательные системы	2
Наружные габаритные размеры <i>Для проведения работ по техническому обслуживанию и очистке (снятия варочного модуля) должно быть предусмотрено свободное пространство минимум в 250 мм.</i>	Ширина: 305 мм Высота с емкостью для зерен: 400 мм Глубина 443 мм
Собственная масса	ок. 15 кг
Масса варочного модуля	1,2 кг
Уровень непрерывного звукового давления (L _{ра}) **	< 70 дБ(А)

Права на внесение технических изменений сохраняются.

* Для специальных исполнений - см. заводскую табличку; приведенные значения действительны для базового исполнения.

** Уровень звукового давления по шкале А шумомера L_{ра} (медленный) и L_{ра} (импульсный) на рабочем месте пользователя составляет при любом режиме работы машины меньше 70 дБ(А).

Условия установки и эксплуатации

Подготовка устройства к подключению к электросети, водопроводу и канализации осуществляется покупателем. Данные работы следует поручить профессиональным установщикам с условием соблюдения общих, национальных и местных предписаний. Клемма выравнивания потенциалов при необходимости устанавливается сервисной службой WMF.

Допуск по напряжению электросети	1/N/PE ~ 50/60 Гц; 220–240 В, прерывание напряжения на < 50 мс не приводит к нарушению работы машины
Предохранитель (на стороне потребителя)	не более 16 А
Вода	Температура воды не более 35 °С.
Качество воды	При использовании питьевой воды с карбонатной жесткостью более 5 °dKH требуется использование водяного фильтра WMF.
Температура окружающего воздуха	от +5 °С до максимум +35 °С (при температурах ниже нуля опорожнить водяную систему).
Максимальная влажность	80% относительная без выпадения росы. Не использовать устройство вне помещений.
Степень защиты	IP X0
Установочная поверхность	Устройство должно стоять на ровной и устойчивой горизонтальной поверхности. Не использовать при очистке устройства водяную струю. Размещать устройство в месте, в котором исключается попадание на него водяных брызг. Запрещается устанавливать устройство на поверхность, на которой оно может подвергнуться обрызгиванию или очистке водой из шланга, пароструйного аппарата, циклона или других подобных устройств. Защитить установочную поверхность для машины водонепроницаемой и нечувствительной к теплу подкладкой.
Установочные отступы	По причинам функциональности, доступности для обслуживания и безопасности при установке устройства должно быть выдержано расстояние минимум в 50 мм от задней стенки и боковых стенок устройства (или других сторонних компонентов WMF). Рекомендуется обеспечить свободное пространство перед кофеварочной машиной в пределах 800 мм. Обеспечить свободное пространство на высоте минимум в 1 100 * мм от верхнего края установочной поверхности под устройство. Рекомендуемое расстояние от пола до установочной поверхности под устройство - не менее 850 мм. Если из-за наличия стойки соединения машины должны быть направлены вниз, следует учитывать место для шлангов и т.п., которые могут ограничить полезное пространство внизу.

* Подходит для профессионального применения.

Приведенные характеристики подключения к электросети и указанные нормы действуют при подключении машины в странах ЕС. При необходимости учитывать специальные местные законодательные предписания. В странах, расположенных вне пределов ЕС, учет приведенных норм должны обеспечивать лица, осуществляющие подключение машины.

Система электроснабжения покупателя

Система электроснабжения, обеспечиваемая силами покупателя, должна быть выполнена в соответствии со стандартом IEC 364 (DIN VDE 0100). В целях повышения уровня безопасности устройство должно быть защищено автоматом защитного отключения с номинальным током 30 мА (по EN 61008). (Автоматы защитного отключения по току утечки типа В обеспечивают срабатывание также при токах утечки стабилизированного напряжения постоянного тока). Благодаря этому достигается высокий уровень безопасности.) Вблизи от устройства или примерно в 30 см от верхней кромки стойки (на задней или боковой стенке ее основания) следует установить розетку типа Schuko (евророзетка) или однофазную розетку используемого в данной стране типа.

В случае повреждения сетевого кабеля устройства он в целях недопущения опасных ситуаций должен быть заменен нашим сервисным персоналом или квалифицированным электриком. При гибком подключении рекомендуется установить разъединитель. Сетевой кабель не должен касаться горячих частей устройства. Установка главного выключателя и розетки возлагается на покупателя устройства.

Если устройство устанавливается на тележке (мобильная секция), использовать постоянное подключение к электросети покупателя запрещается.

Глава 15 Транспортировка и утилизация

- Сохранить оригинальную упаковку для защиты при транспортировке.
- Перед каждой транспортировкой машины опорожнять емкость для воды, каплеуловитель, емкость для кофейной гущи и емкость для кофейных зерен.
- Пересылка или транспортировка машины разрешается только в оригинальной коробке.

Возможности утилизации отслужившей свой срок машины можно узнать в местной коммунальной службе или в управлении городского хозяйства. Устройство соответствует директиве ЕС 2002/96/EG об утилизации отслужившей электрической и электронной техники (WEEE) и не подлежит утилизации вместе с домашним мусором. Дополнительную информацию по данной теме вы можете получить в ближайшем пункте приема вторсырья или в своем сервисном центре.



Алфавитный указатель

С

Connect & Clean 49

А

Активация функции PIN-кода 41

Б

Базовые настройки 37
Без водостока 26

В

Варочный модуль 7, 65
Ввод в эксплуатацию 10
Версия программного обеспечения 44
Включение 19
Включение кофеварочной машины 16, 19
Время 16, 37, 38
Время автоматического включения 38
Время включения 37
Время выключения 37, 38
Выдача горячей воды 7, 22
Выдача напитка 20
Вызов программ ухода 49
Выключение 7, 27

Г

Гарант 85
Гарантийные обязательства при профессиональном использовании машины 83
Гарантия/Гарантийные обязательства 83
Готовность к работе 9, 19

Д

Дата 16, 37, 38
Дата/время суток 38
Дата выпуска 44
Диапазон регулировки 23
Дисплей 7
Другие настройки 45

Е

Емкости для кофейных зерен 14
Емкость для воды 7
Емкость для кофейной гущи 7, 26
Емкость для кофейных зерен 7, 25, 86
Емкость для продукта 25

Ж

Жесткость воды 40

З

Завершение ввода в эксплуатацию 18
Заводские настройки 41
Замена водяного фильтра 54

Заполнение емкости для кофейных зерен 14
Защитные устройства 76
Звуковой сигнал 40

И

Изменение PIN-кода 42
Изменить рецепты 31
Индикатор уровня заполнения 26
Интервалы очистки 48
Использование по назначению 81

К

Каплеуловитель чашевидный 7, 11, 26
Клемма выравнивания потенциалов 86
Кнопка – 7, 15
Кнопка * 7, 15
Кнопка + 7, 15
Кнопка С 7, 15
Кнопка Р 7
Кнопка ВКЛ/ВЫКЛ 7
Кнопка выдачи горячей воды 7, 21, 22
Кнопка выдачи капучино 21
Кнопка выдачи крем-кофе 21
Кнопка выдачи latte макиато 21
Кнопка выдачи молока 21
Кнопка выдачи напитка 7, 20
Кнопка выдачи эспрессо 21
Кнопки выдачи напитков 21
Количество воды 32
Количество молочной пены 32
Комбинированного стока 7, 23
Контрастность дисплея 42
Концепция очистки НАССР 67
Краткий словарь терминов 9
Крепость кофе 32
Крепость кофе для следующего напитка 24

М

Место размещения 11
Модель машины 44
Молоко, холодное 68
Молочная пена 22
Молочная система, стерилизация 67
Молочная трубка 7

Н

Наружные габаритные размеры 86
Настройки (Программное обеспечение) 28
Неисправности 71
Номер машины 44
Номинальная мощность 86

О

Обнуление показаний счетчиков 43
Обозначение частей машины 6
Объем наполнения 30
Объем наполнения для следующего напитка 24
Обязанности пользователя 81
Ознакомление с машиной 6
Опасности для машины 79
Опасности для пользователя машины 76
Определение жесткости воды 12

Освобождение заблокированной кофемолки 62
 Очистка варочного модуля 65
 Очистка емкости для воды 61
 Очистка комбинированного стока 50
 Очистка, концепция 67
 Очистка машины 52
 Очистка молочной системы 49, 50, 62
 Ошибки без сообщения 74
 Ошибки, список ошибок 71
 Ошибки, текст ошибки 71

П

Паровая форсунка 59
 Пауза 32
 Подключение источника молока 13
 Подключение к электросети 15, 88
 Подогреватель чашек 7, 23
 Подсветка 86
 Порядок выдачи молока и кофе 33
 Предварительная варка 33
 Прерывание выдачи напитка 20
 Пробная выдача 30, 31
 Программа ввода в эксплуатацию 16
 Производительность по горячей воде 86
 Промывка водяного фильтра 17
 Промывка в фазе прогрева 41
 Промывка молочной системы 49, 50
 Профили пользователей 34
 Профиль 34

Р

Размер чашки 30
 Распаковка 11
 Регулировка комбинированного стока по высоте 23
 Рекомендуемая дневная производительность 86
 Решетка 7
 Руководство по эксплуатации, специальные символы 8

С

Секция для ручной загрузки 7, 25
 Сенсорные кнопки 15
 Сенсорный дисплей 7
 Сервисная горячая линия WMF 85
 Системная информация 44
 Собственная масса 86
 Сообщения и указания 69

Сообщения об ошибках на дисплее 71
 Сообщения при эксплуатации машины 69
 Сообщения, требующие вмешательства пользователя 69
 Соответствие нормам 82, 84
 Сохранение показаний счетчиков 43
 Специальные символы, используемые в настоящем руководстве 8
 Сток для горячей воды 7
 Считывание показаний счетчиков 43

Т

Температура варки 40
 Теплая промывка 41
 Теплое молоко 22
 Техника безопасности 76
 Технические характеристики 86

У

Удаление накипи 55
 Указания 69
 Указания по безопасности во время эксплуатации 19
 Указания по безопасности при вводе в эксплуатацию 10
 Указания по безопасности при уходе 46
 Управление машиной 19
 Уровень непрерывного звукового давления 86
 Условия установки и эксплуатации 86
 Установка водяного фильтра 12
 Установка тонкости помола 45
 Установочные работы 86
 Уход за машиной 46

Ф

Функция "Кофейник" 24

Ч

Части машины 6

Э

Экономичный режим 39
 Электропитание 86

Я

Язык 37



900

Ваш ближайший сервис-центр WMF:

© 2012–2014 WMF AG

Все права, в частности, на размножение, распространение и перевод, сохраняются. Без письменного разрешения производителя запрещается в любой форме копирование, размножение, разделение данного документа или любой его части, а также передача его электронным способом.

Концепция, подготовка, набор и верстка:
TecDoc GmbH; Geislingen, info@tecdocgmbh.de

Оригинальное руководство по эксплуатации. Отпечатано в Германии.

Права на внесение технических изменений сохраняются.

17.06.2014