

A200

ПЕРЕВОД ОРИГИНАЛЬНОЙ ИНСТРУКЦИИ ПО ЭКСПЛУАТАЦИИ

Кофемашина: FCS4039 – блок охлаждения: FCS4048



Перед началом работы с машиной прочитайте данную инструкцию по эксплуатации, в особенности главу «Указания по технике безопасности». Храните инструкцию рядом с машиной.

MAKE IT
Wonderful!



FRANKE

УВАЖАЕМЫЙ КЛИЕНТ!

Вы выбрали высокопроизводительную и компактную кофемашину A200/A200 FoamMaster.

Благодарим за доверие.

Кофемашина A200/A200 FoamMaster идеально соответствует всем вашим требованиям. Ваши клиенты будут в восторге! Вы сможете приготовить для них высококачественные напитки из кофе на любой вкус.

Мы желаем вам успехов в работе с кофейным аппаратом и множество благодарных клиентов.

С уважением,
FRANKE Kaffeemaschinen AG

СОДЕРЖАНИЕ

УКАЗАНИЯ ПО ТЕХНИКЕ БЕЗОПАСНОСТИ	3	Подача горячей воды	30
ИСПОЛЬЗОВАНИЕ ПО НАЗНАЧЕНИЮ.	3	Подача пара.	31
ОПАСНЫЕ СИТУАЦИИ ПРИ ИСПОЛЬЗОВАНИИ МАШИНЫ A200.	4	Уход за машиной A200	32
ЗНАЧЕНИЯ СИМВОЛОВ	6	Очистка.	32
Символы в инструкции по эксплуатации.	6	Очистка молочной системы (FoamMaster)	34
Символы в программном обеспечении	7	Ручная промывка машины A200	35
Навигация в меню	8	Удаление накипи в машине A200	36
Представление сообщений об ошибках	8	Очистка резервуара для воды (при наличии).	37
Комплект поставки и идентификационные данные	9	Замена водяного фильтра.	38
Описание.	11	Опорожнение системы	39
Кофемашина A200/A200 FoamMaster.	11	График техобслуживания	40
Компоненты машины A200	13	Конфигурирование	41
Компоненты FoamMaster	14	Основные принципы программирования	41
Панель управления	15	Ввод данных	42
Установка и технические характеристики	17	Структура меню «Настройка».	43
Установка	17	Настройка/Администрирование — Конфигурирование	44
Ввод в эксплуатацию	21	Настройка/Администрирование — Управление правами;	
Ввод в эксплуатацию машины A200.	21	Передача данных	45
Ежедневное включение машины A200.	21	Настройка/Напитки.	46
Заполнение и опорожнение.	22	Настройка/Персональные настройки	48
Заполнение кофемашины	22	Настройка/Информация	51
Опорожнение кофемашины.	24	Роли и права	52
Приготовление напитков.	26	Вывод из эксплуатации и утилизация	53
Простое приготовление	26	Вывод из эксплуатации	53
Приготовление двух напитков	27	Утилизация	54
Приготовление напитков из молотого кофе.	28	Устранение ошибок.	55
Приготовление напитков из капсул (опция)	29	Помощь при возникновении ошибок	55
		Помощь при ухудшении качества напитков	56
		Алфавитный указатель.	57

УКАЗАНИЯ ПО БЕЗОПАСНОСТИ

Ваша безопасность для нас превыше всего. Поэтому в этой главе приводится подробная информация о безопасной эксплуатации. Высокий уровень безопасности нашей продукции является для нас стандартом. Защитите себя от возможных рисков, обусловленных функциональными особенностями изделия.

Использование по назначению

A200

Кофемашина A200 предназначена для эксплуатации в офисах, в местах общественного питания и других подобных местах. Она может использоваться для приготовления напитков из цельных кофейных зерен, молотого кофе, капсул (опция), а также напитков со свежим молоком.

Кофемашина предназначена исключительно для приготовления кофейных напитков и напитков из капсул (опция), а также для выдачи горячей воды при соблюдении настоящей инструкции и технических характеристик.

Блок охлаждения

Блок охлаждения — дополнительный прибор (опция) для кофемашины A200; он предназначен только для поддержания низкой температуры молока для приготовления напитков с помощью кофемашины A200.

Используйте только охлажденное молоко (2–5 °C).

Используйте для очистки молочной системы только средство для удаления молочного жира Franke. При использовании других средств не гарантируется полная очистка молочной системы.

FoamMaster

Устройство FoamMaster является дополнительным прибором для кофемашины A200 FM; оно предназначено только для поддержания низкой температуры и вспенивания молока при использовании кофемашины A200 FM.

Используйте только охлажденное молоко (2–5 °C).

Используйте для очистки устройства FoamMaster только средство для удаления молочного жира Franke. При использовании других средств не гарантируется полная очистка молочной системы.

Подогреватель чашек (опция)

Подогреватель чашек — дополнительное устройство (опция) для кофемашины. Он предназначен исключительно для предварительного подогрева кофейных чашек и стаканов, используемых для приготовления напитков.

Подогреватель чашек не предусмотрен для сушки кухонных или иных полотенец. Для подогрева чашек не требуется их накрывать.



Возникли вопросы или проблемы, ответы и решения для которых вы не нашли в данной инструкции? Вы всегда можете обратиться в отдел обслуживания клиентов или в сервисную службу.

Опасные ситуации при использовании машины A200

Важно

- Используйте кофемашину и дополнительные устройства только после того, как полностью прочитаете и поймете настоящую инструкцию.
- Храните данную инструкцию вблизи кофемашины.
- Кофейный аппарат предназначен для использования обученным персоналом. Все лица, использующие кофейный аппарат, должны прочитать и понять данную инструкцию. Это не касается клиентов, самостоятельно приготавливающих напитки. Однако для обеспечения безопасности таких лиц необходимо предусмотреть постоянное наблюдение за автоматами самообслуживания.
- Аппарат не предназначен для использования детьми младше 8 лет. Категорически запрещается оставлять у аппарата детей старше 8 лет и лиц с ограниченными физическими, сенсорными и умственными способностями без присмотра. Детям запрещается играть с аппаратом. Запрещается поручать детям работы по очистке аппарата.
- Кофемашина предназначена только для эксплуатации в помещениях.
- Соблюдайте график работ по техническому обслуживанию. Регулярное проведение технического обслуживания обеспечивает эксплуатационную надежность и производительность кофемашины.
- В случае продажи или предоставления аппарата другим лицам необходимо передать новому владельцу данную инструкцию по эксплуатации.
- Сведения о соответствии кофемашины требованиям стандартов приведены в прилагаемом Заявлении о соответствии.

ОПАСНО

Опасность для жизни из-за поражения электрическим током!

- Запрещается эксплуатировать неисправную машину или машину с поврежденным силовым кабелем!
- При наличии признаков повреждения (например, при появлении запаха гари) незамедлительно отключите машину от сети электропитания и обратитесь в сервисную службу!
- Запрещается открывать и самостоятельно ремонтировать машину!
- Запрещается изменять машину за исключением случаев, когда соответствующие изменения описаны в данной инструкции по эксплуатации!
- Ремонтные работы должны выполняться только специалистом сервисной службы с использованием оригинальных запасных частей и принадлежностей!

В случае повреждения силового кабеля необходимо заменить его на другой аналогичный кабель.

- Замену силового кабеля должен выполнять только квалифицированный специалист сервисной службы!
- Не устанавливайте машину и не кладите силовой кабель вблизи горячих поверхностей, например газовых или электрических плит, печей!
- Убедитесь, что силовой кабель не зажат и не соприкасается с острыми краями. В машине имеются детали под напряжением. Открытая машина представляет опасность для жизни!

ПРЕДУПРЕЖДЕНИЕ

Опасность получения травм

При проведении работ внутри машины существует риск защемить или поцарапать руки.

- При необходимости из машины разрешается вынимать только те компоненты, извлечение которых предусмотрено инструкцией (емкость для отходов, контейнер для капсул, сборный поддон, резервуар для воды, емкость для кофейных зерен).
- Будьте аккуратны и осторожны при выполнении работ в открытой машине.
- Открывать машину для технического обслуживания или ремонта разрешается только специалистам сервисной службы.

ПРЕДУПРЕЖДЕНИЕ

Опасность повреждения глаз и получения травм, опасность поломки

Обломки предметов, попавшие в емкость для кофейных зерен, капсульную систему, систему подачи порошка или кофемолку, могут вылететь с высокой скоростью и вызвать травмы или повредить машину.

- Не помещайте никаких предметов в емкость для кофейных зерен, капсульную систему, систему подачи порошка или кофемолку.

ПРЕДУПРЕЖДЕНИЕ

Опасность ожога

Комбинированный дозатор, дозатор горячей воды и распределитель пара нагреваются во время работы.

- Не прикасайтесь к дозаторам.

Полки подогревателя чашек нагреваются во время работы.

- Не прикасайтесь к полкам.

ПРЕДУПРЕЖДЕНИЕ

Опасность ошпаривания

Во время очистки изделия из него время от времени выходят горячая вода и пар.

- Не находитесь вблизи дозаторов во время очистки.

При выдаче напитков горячая жидкость может вызвать ожог.

- Будьте осторожны с горячими напитками.

ОСТОРОЖНО

Опасность из-за испорченных остатков пищевых продуктов

При нерегулярной очистке остатки молока и кофе могут оседать в машине или забивать дозаторы. Это может привести к загрязнению напитков.

- Выполняйте очистку кофемашины и дополнительного оборудования не реже одного раза в день, см. главу «Уход за машиной A200», стр. 32.

ОСТОРОЖНО

Опасность вследствие загрязнения

В машинах, не используемых длительное время, возможно образование налета.

- Поэтому перед первым включением, а также после длительного простоя (более двух дней) рекомендуется выполнить промывку кофемашины.

ОСТОРОЖНО

Опасность спотыкания

Свисающие или лежащие на полу кабели могут стать причиной спотыкания.

- Не допускайте провисания кабеля питания.

УКАЗАНИЕ

Повреждение жидкостями

Кофемашина не защищена от водяных струй и может быть повреждена при падании жидкости.

- Поэтому не выполняйте очистку при помощи проточной воды и не используйте устройства очистки под высоким давлением.
- Заливайте воду только в специально предусмотренный резервуар для воды.
- Заливайте молоко только в специально предусмотренную емкость для молока.
- В случае неправильного заполнения молоком или водой немедленно отключите машину от электрической сети и обратитесь в сервисную службу.

УКАЗАНИЕ

Опасность повреждения машины из-за атмосферных воздействий

Атмосферные воздействия могут повредить машину и отрицательно сказаться на ее работоспособности.

- Защитите машину от неблагоприятных природных условий, например дождя, мороза или прямых солнечных лучей.

ЗНАЧЕНИЯ СИМВОЛОВ

Чтобы разобраться в принципе работы приобретенной машины A200, важно понимать значение символов, используемых в данной инструкции по эксплуатации и программном обеспечении. Высокий уровень обеспечения информацией и коммуникации является для нас стандартом.

Символы в инструкции по эксплуатации



Надпись «Опасно» указывает на потенциальную опасность для жизни или на возможность получения тяжелых травм.



Надпись «Предупреждение» указывает на опасность получения травм.



Надпись «Осторожно» предупреждает о возможном получении легких травм.

УКАЗАНИЕ

Надпись «Указание» сообщает о возможном повреждении оборудования.



Очистка компонентов пятишаговым методом (см. стр. 32).



Тщательная промывка съемных деталей.



Данным символом отмечены советы и рекомендации, а также дополнительная информация.



Описывает с помощью иллюстраций и текста рабочий шаг, который необходимо выполнить.

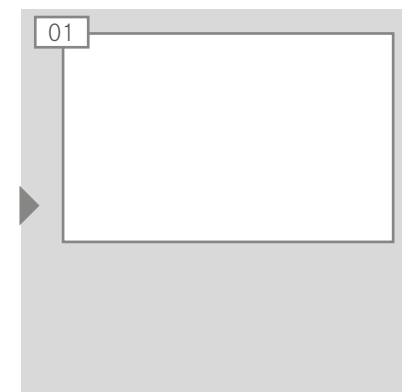













Если текст описания рабочей операции выделен определенным цветом, то речь идет о дополнительной функции или компоненте (так называемой опции). Эти операции должны выполняться только для определенных вариантов исполнения машины.

Символы в программном обеспечении

Символы на панели управления, в меню и на кнопках выбора

Символ	Наименование	Описание
	Franke	Переход на уровень технического обслуживания
	Уход/очистка	Требуется очистка или обслуживание машины
	Сборный поддон	Сборный поддон переполнен или вставлен неправильно
	Резервуар для воды	Резервуар для воды пуст/отсутствует
	Молоко	Контейнер для молока пуст или установлен неправильно
	Капсульная система	Контейнер для капсул отсутствует или заполнен Открыто приемное отверстие для капсул
	Кофейное зерно	Контейнер для кофейных зерен пуст или установлен неправильно Крышка контейнера для порошка открыта
	Емкость для кофейных отходов	Емкость для кофейных отходов требует опорожнения или отсутствует
	Промывка	Выполнить промывку
	Напиток	Параметры напитков
	Удаление накипи	Требуется удаление накипи
	Система расчета	
	Рекламные изображения	

Символ	Наименование	Описание
	Заставка	
	Яркость	Настройка яркости
	Передача данных	Выполняется передача данных
	Счетчик отдельных напитков	
	Персональные настройки	
	Информ.	
	Режим ожидания	Машина переходит в режим ожидания
	Подогрев чашек	
	Фильтр	
	Избранное	Кнопка избранного, которой может быть назначена часто используемая функция
	Сервис/Настройка/Администрирование	
	Контейнер для зерен слева/справа	
	Два напитка	
	Холодное молоко	
	Подача порошка	

Навигация

Символ	Наименование	Описание
	Индикатор выполнения	Отображает ход процесса приготовления напитка
	Индикатор выполнения; кнопка отмены	Отмена процесса приготовления
	Кнопка запуска	Запуск приготовления
	На предыдущую/следующую страницу	Переход между страницами многостраничного меню
		Количество страниц/активная страница (белая)
	Кнопка возврата	На один уровень назад/сохранение настройки
	Кнопка «Главная»	Возврат на главный экран
	Выход из меню	К обзору напитков

Представление сообщений об ошибках

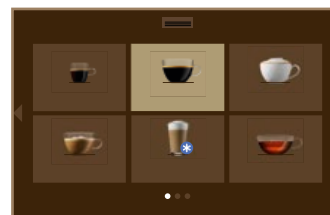

Приготовление выбранных напитков невозможно.
При нажатии значка «Шторка» отображается панель управления.

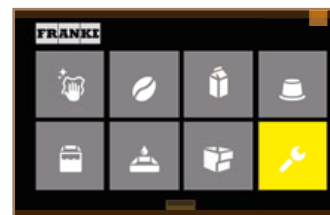

Выделенный цветом символ на панели управления сигнализирует об ошибке. После нажатия на этот символ будут отображены инструкции по устранению ошибки и дополнительная информация.
Некоторые процессы (например, очистку) можно запускать непосредственно из сообщения об ошибке.



Если ошибка касается всей системы, сообщение об ошибке отображается автоматически.

Цветовой код сообщений об ошибках



Временное прекращение работы



Система работает с ограничениями.



В данный момент система работает без ограничений.



Система не работает.

КОМПЛЕКТ ПОСТАВКИ И ИДЕНТИФИКАЦИОННЫЕ ДАННЫЕ









A200 – высокопроизводительная кофемашина. Благодаря современной концепции управления вы сможете найти идеальное решение в любой ситуации.

В данной главе описывается стандартная комплектация аппарата и расшифровка идентификационных данных.

Комплект поставки









A200 с MS1



Изделие	Наименование	Артикул
	Таблетки для очистки (100 шт.)	BK328400
	Средство для удаления молочного жира MS1	1L301219
	Средство для удаления молочного жира для FoamMaster	1Z365033
	Средство для удаления накипи	1P315430
	Контейнер для очистки (A200 FoamMaster)	1B340220
	Микрофибровая салфетка	1N325974
	Дозировочная ложка	1N330799
	Держатель фильтра	1N330385

A200 FoamMaster



Изделие	Наименование	Артикул
	Фильтрующий элемент (не для варианта водопроводного подключения)	1P315694
	Индикаторная полоска (для определения жесткости воды)	1N330577
	Ключ для настройки тонкости помола	1N330253
	USB-накопитель (опция)	1N329064
	Перевод оригинальной инструкции по эксплуатации	1A335006
	Заявление о соответствии требованиям	1A335287
	Ключ (A200 FoamMaster)	1N330314
	Всасывающий шланг для молока со штуцером, Всасывающий шланг для	1A335233 1B340144



Комплект поставки может отличаться в зависимости от конфигурации машины. Просьба учитывать условия договора купли-продажи.

Дополнительное оборудование можно заказать у продавца или непосредственно в компании Franke Kaffeemaschinen AG (г. Аарбург, Швейцария).

Идентификация

Расположение заводских табличек

A200



Заводская табличка находится за резервуаром для воды.

KE200



Заводская табличка устройства KE200 находится в холодильной камере.

SU05



Заводская табличка устройства SU05 находится в холодильной камере.

CW



Заводская табличка подогревателя чашек находится на внутренней стороне прибора, слева внизу.

Код типа

Кофейный аппарат A200 (FCS4039)

A200	Кофейный аппарат (автомат)
MS1	Молочная система, работающая по принципу Вентури (горячее молоко, горячая молочная пена)
2G	Количество кофемолок
H1	Горячая вода
S1	Распределитель пара
FM1	FoamMaster (холодная и горячая молочная пена, холодное и горячее молоко)
1B	Капсульная система
W1	Подключение к водопроводу

Дополнительное оборудование

SU05	Блок охлаждения (< 10 л)
MS1	Молочная система без помпы в SU05
MS2	Молочная система с помпой в SU05
FM1	FoamMaster (холодная и горячая молочная пена, холодное и горячее молоко)
1B1M	1 кофейный аппарат, 1 сорт молока
CW	Подогреватель чашек
перем. ток	Расчетное устройство

ОПИСАНИЕ

Выбрав кофейный аппарат A200, вы получили возможность готовить напитки на любой вкус! В данной главе описаны функции и возможности кофейного аппарата, а также расположение органов управления.

Кофемашина A200/A200 FoamMaster

Введение

Кофейный аппарат может работать с резервуаром для воды или с подключением к водопроводу. Капсульная система доступна в качестве опции. При необходимости можно выбрать другие опции и дополнительные устройства.

Для общего представления о машине в данной главе описано ее стандартное исполнение.

В зависимости от конфигурации могут иметь место различия между кофемашинами.

A200



A200 FoamMaster



Дополнительное оборудование



Блок охлаждения

Во многих регионах принято пить кофе с молоком. Чтобы молоко оставалось свежим, к машине A200 можно подключить блок охлаждения (MS1).



Подогреватель чашек

Кофе будет особенно вкусным, если его налить в предварительно подогретые чашки. Подогреватель чашек можно поставить вплотную к кофемашине A200.

Компоненты машины A200

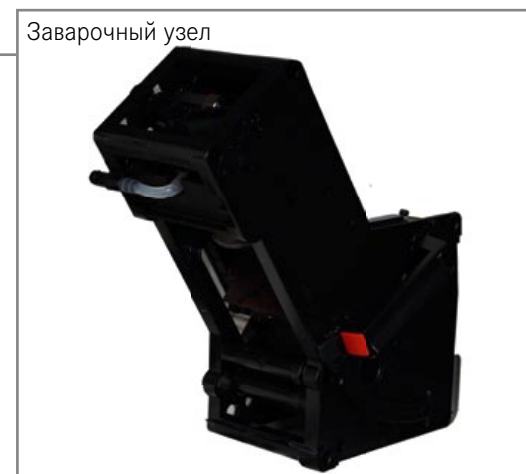

Компоненты FoamMaster



Индикатор температуры

Главный выключатель



Пользовательский интерфейс

При нажатии значка «Шторка» отображается панель управления.
См. стр. 16.

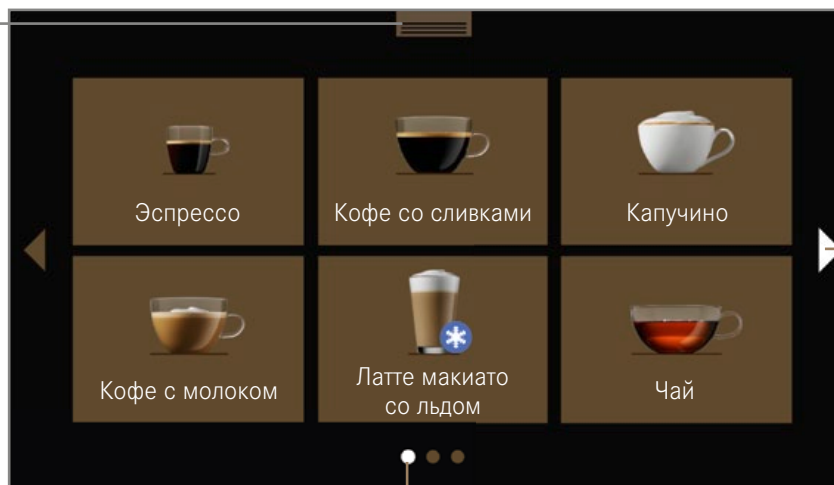

Переход вперед или назад; белый цвет стрелки указывает на наличие других страниц. Если стрелка не отображается, значит текущая страница является последней в этом направлении.

Круги указывают на количество доступных страниц. Заполненный круг указывает на текущее положение.

Приготовление напитков

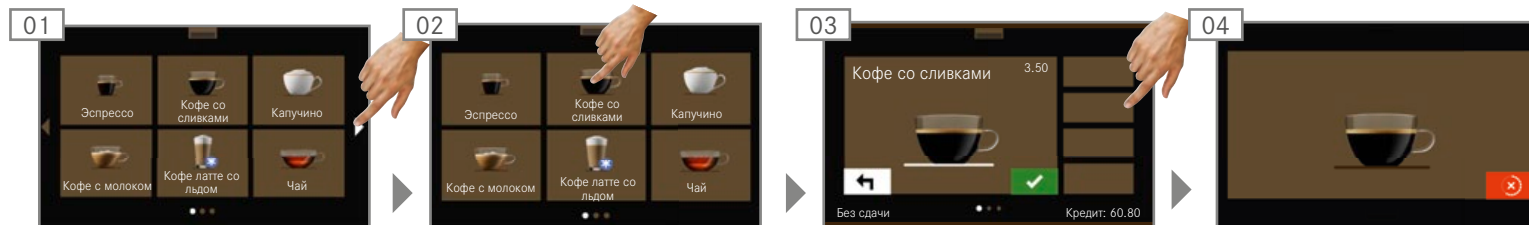

Нажмите стрелку, чтобы перейти на другую страницу.

Нажмите соответствующую кнопку, чтобы выбрать нужный напиток.

Чтобы задать индивидуальные характеристики напитка, нажимайте кнопки выбора (они видны только в том случае, если ранее были настроены).

Идет приготовление напитка



Дополнительную информацию о приготовлении напитков см. в главе «Приготовление напитков», стр. 26.

Панель управления

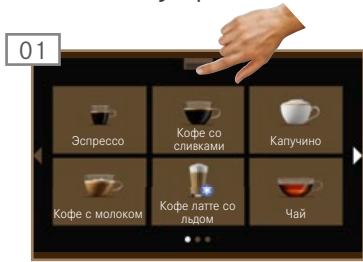

Нажмите на значок «Шторка», чтобы отобразить панель управления.
Отображается панель управления.



На панели управления отображаются символы сообщений об ошибках.



Нажмите соответствующий символ, чтобы отобразить подробное сообщение об ошибке.
Отображается сообщение об ошибке.

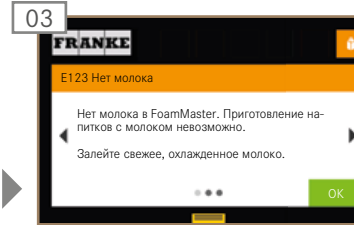

Нажмите стрелку, чтобы перейти к следующему сообщению об ошибке.



В сообщениях об ошибках содержатся код неисправности, ключевое слово, описание неисправности и указания по ее устранению.



Нажмите логотип Franke, чтобы перейти в режим программирования.
Отображается цифровая клавиатура для ввода PIN-кода.



Дополнительные сведения об администрировании, параметрах напитков, персональных настройках, уходе и просмотре информации о машине см. в главе «Конфигурирование». См. стр. 41.

УСТАНОВКА И ТЕХНИЧЕСКИЕ ХАРАКТЕРИСТИКИ

Для обеспечения надлежащей работы кофейного аппарата его установка должна производиться специалистом нашей сервисной службы. Перед установкой потребуется выполнить описанные далее подготовительные работы, которые являются необходимым условием для безотказной работы кофейного аппарата.

Установка

Необходимые условия

- Линия подключения кофемашины к электросети должна быть защищена устройством дифференциального тока.
- Необходимо обеспечить возможность размыкания всех полюсов одним выключателем.
- Если машина подключена к водопроводу, линия подвода воды должна быть оснащена запорным краном с контролируемым обратным клапаном и фильтром. Подключение к водопроводу должно соответствовать требованиям технических характеристик, а также местных норм.
- Для подключения кофемашины к водопроводу необходимо использовать входящие в комплект поставки шланги. Не используйте старые водопроводные шланги.
- Вода для приготовления кофе должна всегда быть свежей, насыщенной кислородом и минералами.

Если эти условия выполнены, специалист сервисной службы установит кофемашину и произведет ее первое включение. Кроме того, он проинструктирует персонал относительно основных функций машины.

Технические характеристики машины A200/A200 FoamMaster

Емкость для кофейных зерен	0,6 кг на контейнер (опция: возможность запираания)
Резервуар для воды	4,0 л
Емкость для кофейных отходов	40 выбросов отходов
Контейнер для капсул	10 пустых капсул
Сборный поддон (контролируемый)	2,5 л
Подключение к электрической сети	220–240 В 1L N PE 2,4–2,75 кВт 50/60 Гц предохранитель: 16 А, без управления электропитанием
	220–240 В 1L N PE 1,2–1,50 кВт 50/60 Гц предохранитель: 10 А, с управлением электропитанием
	100 В 2L PE 1,30 кВт 50/60 Гц предохранитель: 15 А
	120 В 2L PE 1,45 кВт 60 Гц предохранитель: 15 А
Кабель питания	Длина 1800 мм
Сливной шланг (опция)	Разъемное подсоединение (с вантузом для удаления воздуха) к сливному отверстию, диаметр 14,5 мм, длина 2000 мм
Уровень шума	< 70 дБ(А)
Масса	около 20 – 25 кг
Ширина	340 мм
Глубина	560 мм
Высота	604 мм
Подключение к водопроводу (опция)	Металлический шланг с накидной гайкой G 3/8 дюйма, длина 1500 мм
Подвод воды	Если позволяют условия установки: неочищенная вода (не из бытового водоумягчителя)
Давление воды	80–800 кПа (0,8–8,0 бар)
Температура воды	< 25 °С
Запорный кран	С контролируемым обратным клапаном и фильтром
Жесткость воды	Не более 70 мг СаО/1 л воды (7 dH, 13 °fH)
Содержание хлора	макс. 0,1 мг/л (рекомендация ВОЗ: макс. 0,5 мг/л)
Оптимальная кислотность (рН)	7
Сливная линия	Мин. диаметр = 1 дюйм
Условия окружающей среды	Влажность воздуха: макс. 80 % Температура окружающей среды: 10–32 °С

Размеры A200

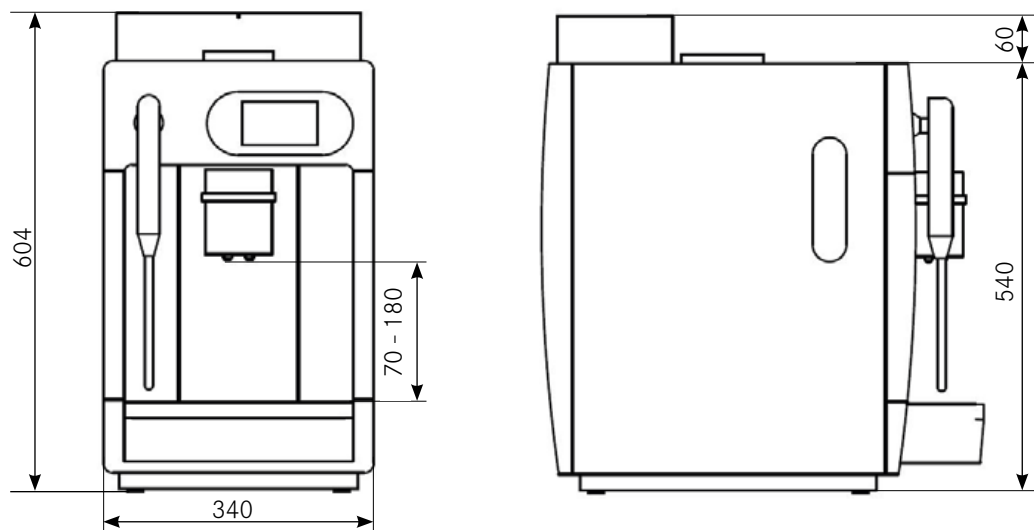

Служебное отверстие для сброса отходов

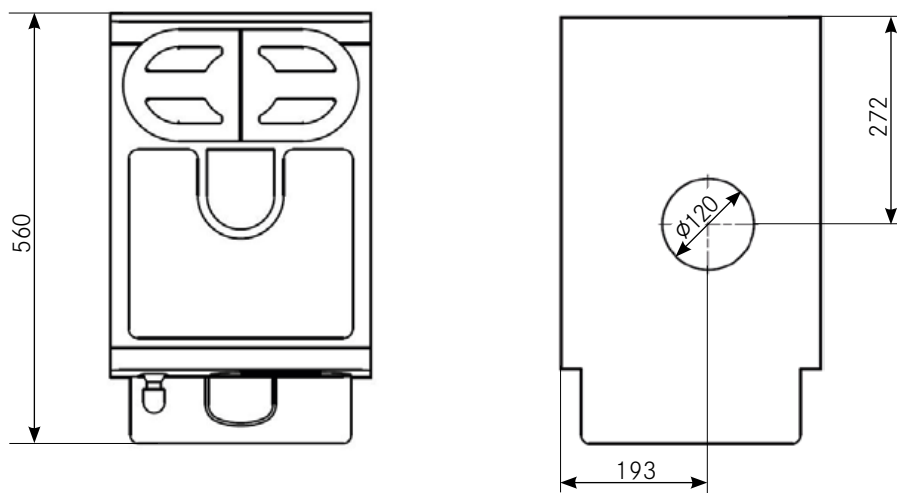

Опорные ножки

	Общая высота
40 мм	600 мм + 40 мм = 640 мм
100 мм	600 мм + 100 мм = 700 мм

Установочные размеры A200

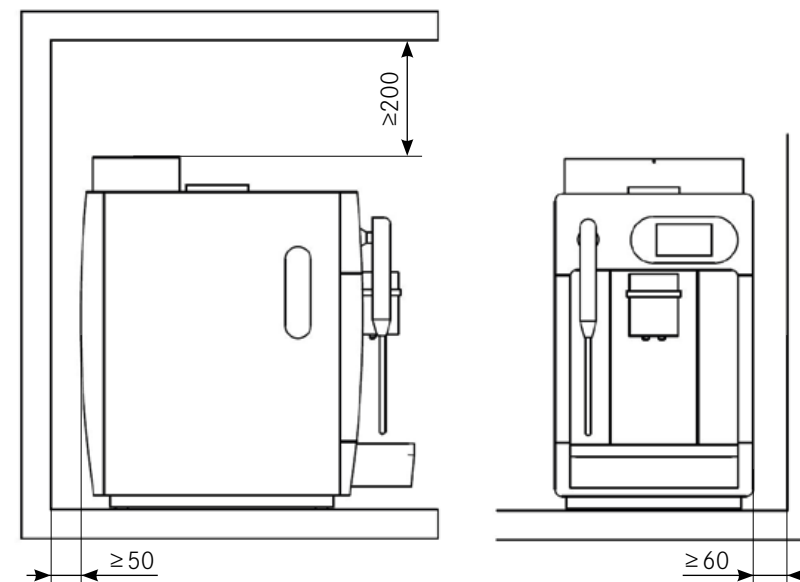

Для установки машины выберите удобную и устойчивую поверхность (допустимая нагрузка не менее 100 кг). Панель управления должна находиться не выше, чем на уровне глаз.

Минимальные расстояния:

- До задней стенки: 50 мм
- Сверху: 200 мм (для заполнения и извлечения емкости для кофейных зерен)
- Справа: 60 мм (для извлечения заварочного узла)
- Слева: 60 мм (для открывания блока охлаждения)

С помощью регулируемых опорных ножек (продаются отдельно) можно компенсировать неровности пола или перепады высоты.

Для каждого дополнительного устройства необходимо предусмотреть свободное пространство шириной до 330 мм.

Размеры A200 FoamMaster

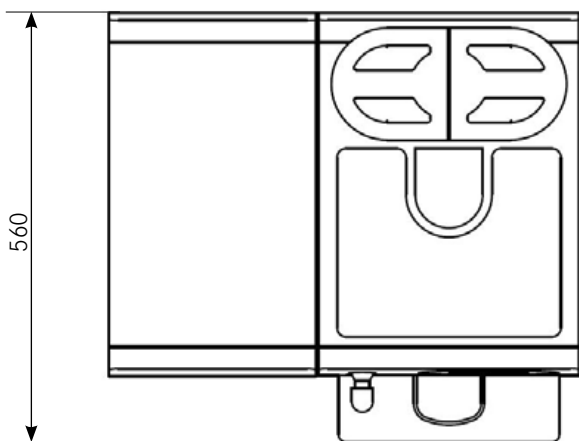
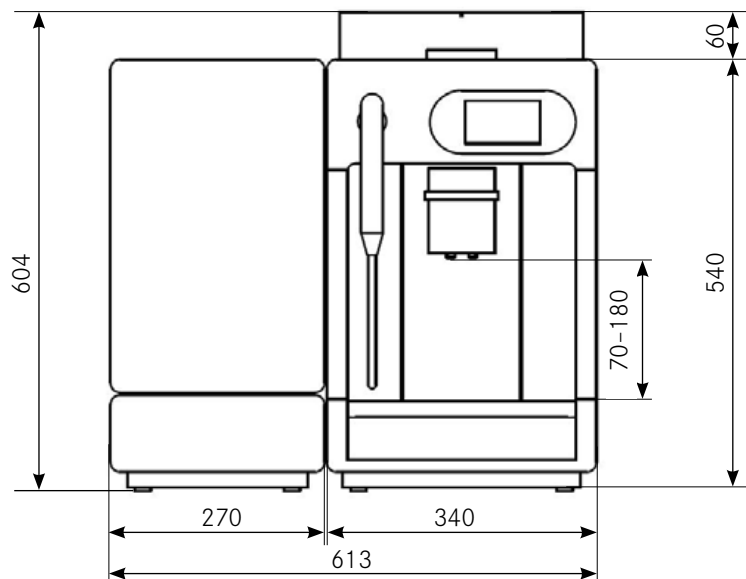

Опорные ножки

	Общая высота
40 мм	600 мм + 40 мм = 640 мм
100 мм	600 мм + 100 мм = 700 мм

Установочные размеры машины A200 FoamMaster

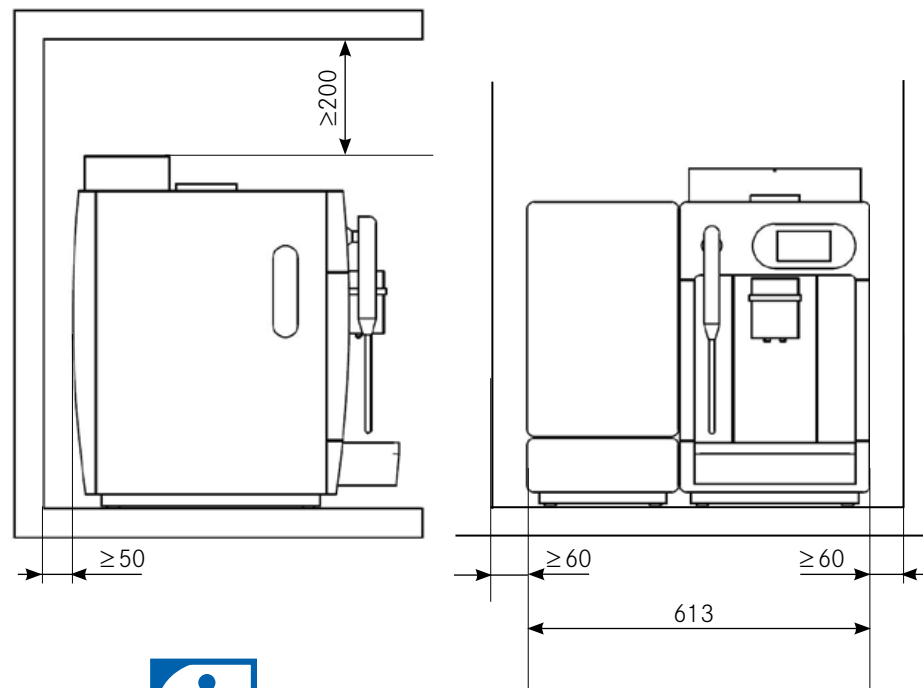

Для установки машины выберите удобную и устойчивую поверхность (допустимая нагрузка не менее 100 кг). Панель управления должна находиться не выше, чем на уровне глаз.

Минимальные расстояния:

- До задней стенки: 50 мм
- Сверху: 200 мм (для заполнения и извлечения емкости для кофейных зерен)
- Справа: 60 мм (для извлечения заварочного узла)
- Слева: 60 мм (для открывания блока охлаждения)

С помощью регулируемых опорных ножек (продаются отдельно) можно компенсировать неровности пола или перепады высоты.

Для каждого дополнительного устройства необходимо предусмотреть свободное пространство шириной до 330 мм.

Технические характеристики KE200 (опция)

Тип устройства	KE200
Емкость для молока	4 л
Подключение к электрической сети	220–240 В 1LNPE 82 Вт 50/60 Hz предохранитель: 10 А
Кабель питания	1800 мм
Условия окружающей среды	Влажность воздуха: макс. 80 %
	Температура окружающей среды: 10–32 °С
Хладагент	R134a / 40 г
Климатическое исполнение	N (умеренный климат)
Уровень шума	< 70 дБ (А)
Температура охлаждения	2,0 – 5,0 °С
Масса	Около 13 кг
Ширина	225 мм
Глубина	468 мм
Высота	337 мм

Технические характеристики устройства FoamMaster (опция)

Тип устройства	FCS4048
Емкость для молока	5 л
Подключение к электрической сети	220–240 В 1LNPE 1,95–2,3 кВт 50/60 Hz предохранитель: 10 А
Кабель питания	1800 мм
Условия окружающей среды	Влажность воздуха: макс. 80 %
	Температура окружающей среды: 10–32 °С
Хладагент	R134a /40 г
Климатическое исполнение	N (умеренный климат)
Уровень шума	< 70 дБ (А)
Температура охлаждения	2,0 – 5,0 °С
Масса	Около 23 кг
Ширина	270 мм
Глубина	474 мм
Высота	540 мм

Технические характеристики подогревателя чашек (опция)

Тип устройства	FCS4054
Вместимость	До 120 чашек (в зависимости от размера чашек)
Подключение к электрической сети	220–240 В 1LNPE 120 Вт 50/60 Гц предохранитель: 10 А
Кабель питания	1800 мм
Масса	Около 16 кг
Ширина	270 мм
Глубина	453 мм
Высота	544 мм

ВВОД В ЭКСПЛУАТАЦИЮ

В данной главе описывается ввод кофемашины в эксплуатацию. Наряду с описанием процесса включения здесь содержится информация об автоматических операциях, выполняемых при ежедневном включении машины.

Ввод в эксплуатацию машины A200



Специалист сервисной службы введет кофемашину в эксплуатацию и проинструктирует персонал относительно ее использования. Последующий повторный ввод машины в эксплуатацию также производится специалистом сервисной службы.

Ежедневное включение машины A200

ПРЕДУПРЕЖДЕНИЕ

Опасность ошпаривания
После включения из машины выходят горячая вода и пар.

- Не прикасайтесь к дозаторам и не подставляйте под них руки.



01 При необходимости включите машину с помощью выключателя питания. Прикоснитесь к панели управления. Выполняется запуск машины.



02 После нагрева кофемашина автоматически выполняет выпуск воздуха и промывку.



При необходимости засыпьте кофейные зерна и залейте молоко. Если используется резервуар для воды, залейте в него воду.

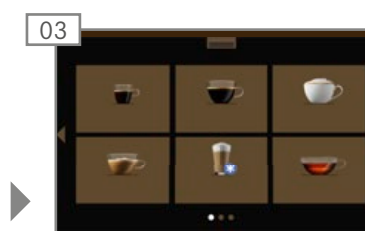

03 Кофемашина готова к работе.

ЗАПОЛНЕНИЕ И ОПОРОЖНЕНИЕ

Следите за тем, чтобы все ингредиенты всегда имелись в наличии. Это позволит в любой момент предложить клиентам самый широкий ассортимент напитков. Подготовьтесь к успешному дню.

Заполнение кофемашины

Засыпание кофейных зерен

⚠ ПРЕДУПРЕЖДЕНИЕ

Опасность повреждения глаз и получения травм, опасность поломки

Обломки предметов, попавших в контейнер для кофейных зерен или в кофемолку, могут вылететь с высокой скоростью и привести к травмам или повреждению машины.

- Запрещается класть посторонние предметы в емкость для кофейных зерен или в кофемолку.



Откройте емкость для кофейных зерен.



Заполните емкость кофейными зернами.



Установите на место крышки емкости для кофейных зерен и закройте их на ключ (опция).

Наполнение емкости для воды (опция)

УКАЗАНИЕ

Повреждение машины
Неправильное заполнение машины ведет к ее повреждению.

- В резервуар для воды разрешается заливать только воду.
- При попадании молока в водяную систему необходимо обесточить машину
- Обратитесь в сервисную службу



Для получения информации об установке и замене водяного фильтра см. главу «Уход за машиной A200», стр. 33.



Извлеките резервуар для воды.
Снимите крышку.



Наполнить резервуар для воды.
Закройте резервуар для воды крышкой.



Задвиньте резервуар для воды в машину до упора.

Заполнение молоком для устройства FoamMaster (опция)

УКАЗАНИЕ

Качество молока может ухудшиться.

- Наливайте молоко только в чистые емкости.
- Используйте только охлажденное молоко (2–5 °C).
- Беритесь за всасывающий шланг, внутреннюю сторону емкости для молока и крышку этой емкости только чистыми руками или пользуйтесь одноразовыми перчатками.
- Кладите крышку емкости со всасывающим шлангом только на чистую поверхность.



Откройте дверцу и включите FoamMaster.



Отображается текущая температура в холодильной камере.



Извлеките емкость для молока.



Очистите емкость для молока и всасывающий шланг.

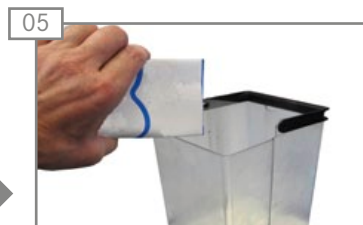

Залейте в емкость не более 5 литров охлажденного молока.



Закройте емкость крышкой.



Задвиньте емкость для молока до упора.



Закройте дверцу.

Заполнение молоком для MS1 (опция)

УКАЗАНИЕ

Качество молока может ухудшиться.

- Наливайте молоко только в чистые емкости.
- Используйте только охлажденное молоко (2–5 °C).
- Беритесь за всасывающий шланг только чистыми руками или пользуйтесь одноразовыми перчатками.
- Кладите всасывающий шланг только на чистую поверхность.



Откройте дверцу. Извлеките всасывающий шланг из емкости для молока. Извлеките емкость для молока, потянув ее вперед.

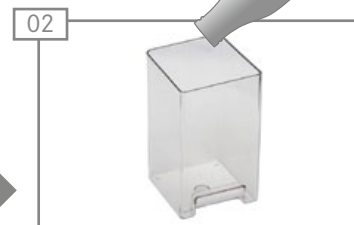

Снимите крышку. Залейте молоко в емкость и закройте ее крышкой.



Вставьте емкость для молока в прибор. Вставьте всасывающий шланг в отверстие в крышке. Закройте дверцу.

Опорожнение кофемашины

Опорожнение сборного поддона, емкости для отходов и контейнера для капсул

УКАЗАНИЕ

Образование плесени

На остатках кофе возможно образование плесени.

- Опорожняйте и промывайте емкость для кофейных отходов и сборный поддон не реже одного раза в день.

⚠ ПРЕДУПРЕЖДЕНИЕ

Опасность ошпаривания

В сборном поддоне может быть горячая вода.

- Дайте остыть воде в сборном поддоне.
- Переносите сборный поддон с осторожностью.
- Опорожняйте сборный поддон медленно и аккуратно.



01 Выньте сборный поддон.



02 Опорожнить сборный поддон.

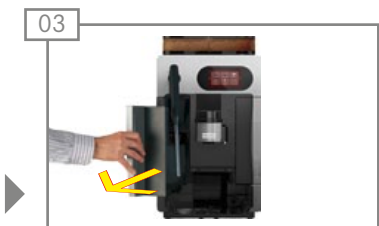

03 Выньте и опорожните контейнер для капсул.



04 Выньте и опорожните емкость для отходов.

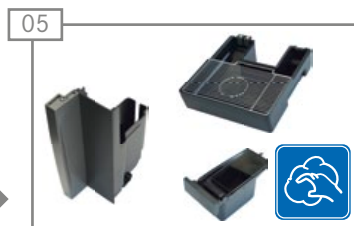

05 Очистите и просушите решетку, сборный поддон, емкость для отходов и контейнер для капсул.

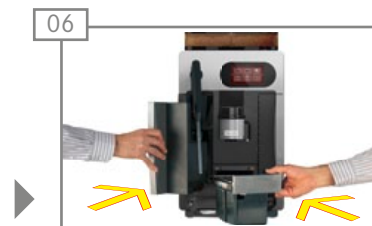

06 Вставьте контейнер для капсул и емкость для отходов.

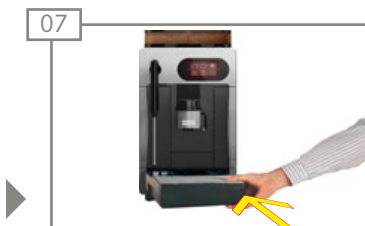

07 Вставьте сборный поддон на место.

Опорожнение резервуара для воды



01 Полностью извлеките резервуар для воды. Снимите крышку.



02 Опорожните и очистите резервуар для воды.

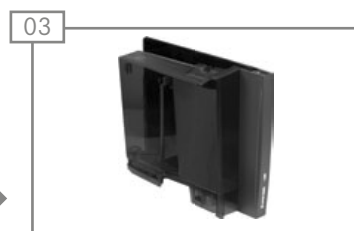

03 Закройте резервуар для воды крышкой.



04 Задвиньте резервуар для воды в машину до упора.

Опорожнение контейнера для кофейных зерен, изменение тонкости помола



Разблокируйте обе крышки контейнера для кофейных зерен (опция) и снимите их.



Поверните блокировочную кнопку против часовой стрелки.



Извлеките контейнер для кофейных зерен в направлении вертикально вверх.



Опорожните, промойте и высушите контейнер для кофейных зерен.

УКАЗАНИЕ

Ухудшение качества кофе
Влага и остатки чистящих средств отрицательно сказываются на качестве кофе.

- После очистки контейнер для кофейных зерен следует хорошо просушить. В нем не должно быть влаги или остатков чистящих средств.



При необходимости возможна ступенчатая настройка тонкости помола для каждой кофемолки.



Настройте тонкость помола с помощью соответствующего ключа.

- Более тонкий помол: повернуть против часовой стрелки.
- Более грубый помол: повернуть по часовой стрелке.



Вставьте емкость для кофейных зерен.



Поверните блокировочную кнопку по часовой стрелке.



Установите на место крышки емкости для кофейных зерен и закройте их на ключ (опция).

Слив молока

УКАЗАНИЕ

Испорченное молоко

Недостаточное охлаждение или несоблюдение гигиенических требований могут привести к порче молока.

- Не используйте блок охлаждения для хранения молока, когда машина не используется.
- Храните молоко в холодильнике.
- Выполняйте очистку кофемашины и блока охлаждения не реже одного раза в день. См. стр. 32.



Откройте дверцу. Выньте всасывающий шланг при наличии MS1. Извлеките емкость для молока, потянув ее вперед.



Молоко поставьте в холодильник или вылейте.

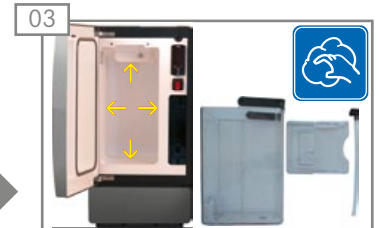

Очистите блок охлаждения и емкость для молока.

ПРИГОТОВЛЕНИЕ НАПИТКОВ

Вы приобрели кофемашину A200, потому что любите кофе и хотите предложить своим клиентам особо изысканное наслаждение. В данной главе представлена вся информация о различных способах приготовления и выбора напитков.

Приготовление одного напитка



01
Поставьте под узел выдачи чашку или стакан подходящего размера.



02
Отрегулируйте высоту дозатора.

ПРЕДУПРЕЖДЕНИЕ

Опасность ошпаривания и ожога

Дозатор и напитки имеют высокую температуру.

- Не прикасайтесь к нижней части дозаторов.
- В случае ошпаривания или ожога немедленно охладите пораженный участок, при необходимости обратитесь к врачу.

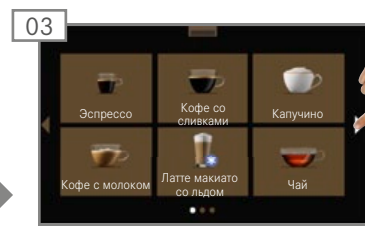

03
Нажмите стрелку, чтобы перейти на другую страницу.

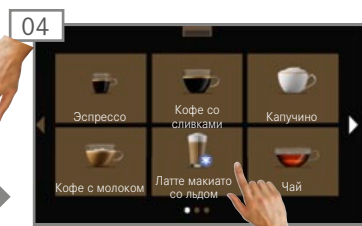

04
Нажмите соответствующую кнопку, чтобы выбрать нужный напиток.

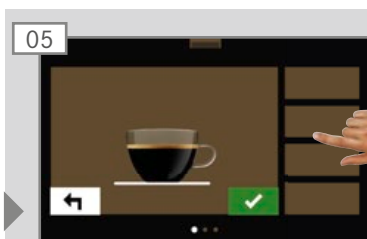

05
Чтобы задать индивидуальные характеристики напитка, нажимайте кнопки выбора (они видны только в том случае, если ранее были настроены).



06
Идет приготовление напитка.

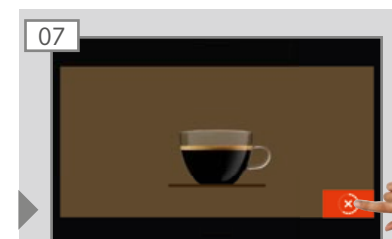

07
Процесс приготовления можно прервать, нажав кнопку отмены.

Приготовление двух напитков



01
Поставьте под дозатор две подходящие чашки или два стакана.



02
Отрегулируйте высоту дозатора.

ПРЕДУПРЕЖДЕНИЕ

Опасность ошпаривания и ожога

Дозатор и напитки имеют высокую температуру.

- Не прикасайтесь к нижней части дозаторов.
- В случае ошпаривания или ожога немедленно охладите пораженный участок, при необходимости обратитесь к врачу.

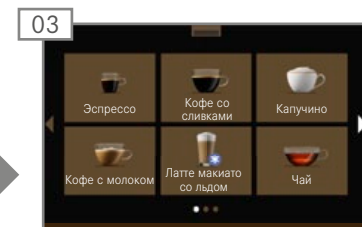

03
Нажмите стрелку, чтобы перейти на другую страницу.

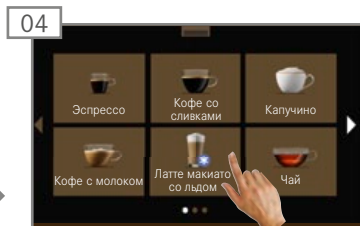

04
Нажмите соответствующую кнопку, чтобы выбрать нужный напиток.

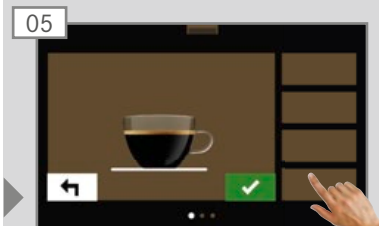

05
Чтобы задать индивидуальные характеристики напитка, нажимайте кнопки выбора (они видны только в том случае, если ранее были настроены).



06
Идет приготовление напитка.



07
Процесс приготовления можно прервать, нажав кнопку отмены.

Приготовление напитков из молотого кофе

УКАЗАНИЕ

Повреждение посторонними предметами

Попадание каких-либо предметов в отверстие контейнера для порошка может привести к повреждению машины.

- Не помещайте никаких предметов в отверстие.
- Не пытайтесь прочистить отверстие контейнера для порошка посторонними предметами; внутрь можно помещать только таблетки для очистки или засыпать молотый кофе.



Поставьте под узел выдачи чашку или стакан подходящего размера.



Отрегулируйте высоту дозатора.



Откройте крышку емкости для порошка.



Нажмите соответствующую кнопку, чтобы выбрать нужный напиток.

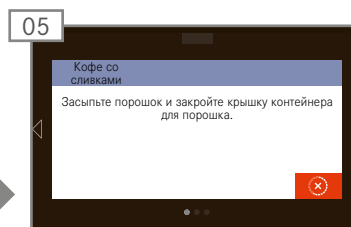

На дисплее появляется сообщение о необходимости засыпать порошок.



Для приготовления одной чашки засыпьте примерно 7–9 г молотого кофе.

⚠ ПРЕДУПРЕЖДЕНИЕ

Опасность ошпаривания и ожога

Дозатор и напитки имеют высокую температуру.

- Не прикасайтесь к нижней части дозаторов.
- В случае ошпаривания или ожога немедленно охладите пораженный участок, при необходимости обратитесь к врачу.



Засыпьте молотый кофе и закройте крышку контейнера.



Идет приготовление напитка

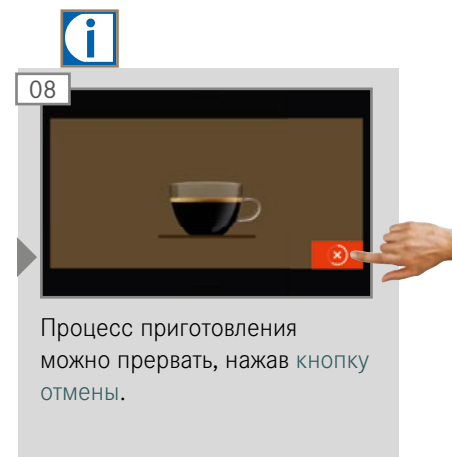

Процесс приготовления можно прервать, нажав кнопку отмены.

Приготовление напитков из капсул (опция)

УКАЗАНИЕ

Повреждение посторонними предметами

Попадание каких-либо предметов в капсульную систему может привести к повреждению аппарата.

- Используйте только подходящие капсулы.
- Не допускайте попадания посторонних предметов в капсульную систему.



01 Поставьте под узел выдачи чашку или стакан подходящего размера.

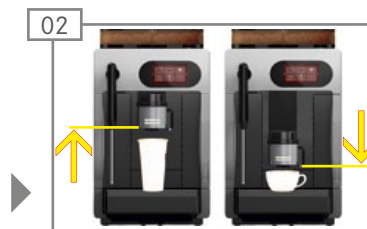

02 Отрегулируйте высоту дозатора.

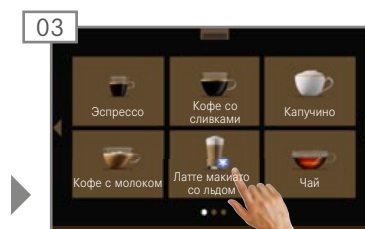

03 Выберите необходимый напиток.

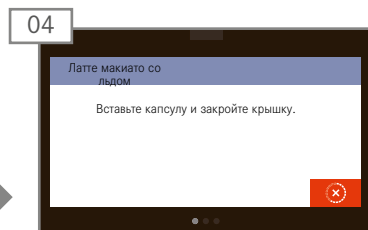

04 На дисплее отображается запрос о необходимости вставить капсулу.

⚠ ПРЕДУПРЕЖДЕНИЕ

Опасность ошпаривания и ожога

Дозатор и напитки имеют высокую температуру.

- Не прикасайтесь к нижней части дозаторов.
- В случае ошпаривания или ожога немедленно охладите пораженный участок, при необходимости обратитесь к врачу.



05 Откройте крышку отверстия для загрузки капсул.



06 Вставьте капсулу. Закройте крышку отверстия для загрузки капсул.



07 Идет приготовление напитка

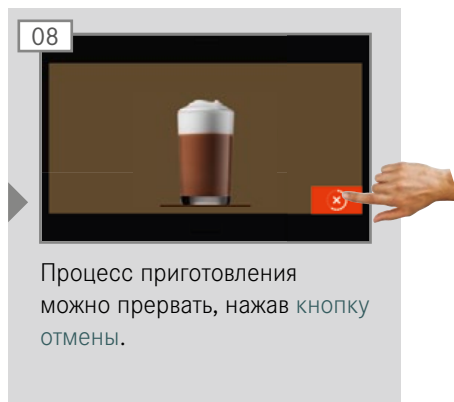

08 Процесс приготовления можно прервать, нажав кнопку отмены.

Выдача горячей воды



- Если функция параллельного приготовления не включена, при выдаче горячей воды все другие напитки блокируются.
- Для горячей воды можно настроить как непрерывную, так и порционную выдачу. В случае непрерывной выдачи горячая вода течет до тех пор, пока нажата кнопка. В случае порционной выдачи наливается определенное количество.

Эти настройки выполняются только уполномоченным специалистом сервисной службы.



01 Поставьте подходящую чашку или стакан под дозатор горячей воды.



02 Отрегулируйте высоту дозатора.

ПРЕДУПРЕЖДЕНИЕ

Опасность ошпаривания и ожога

Дозатор и напитки имеют высокую температуру.

- Не прикасайтесь к нижней части дозаторов.
- В случае ошпаривания или ожога немедленно охладите пораженный участок, при необходимости обратитесь к врачу.

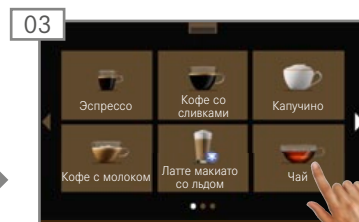

03 Нажмите кнопку выбора напитка Чай.



04 Начинается выдача горячей воды.

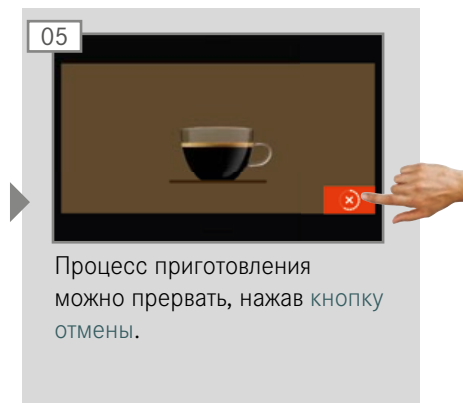

05 Процесс приготовления можно прервать, нажав кнопку отмены.

Подача пара



Подача пара может использоваться для подогрева и вспенивания молока, а также для подогрева других напитков.



01 Поставьте подходящую емкость под кран для выпуска пара.

02 Нажмите кнопку Пар. Приготовление начинается и заканчивается по истечении запрограммированного времени выдачи.

⚠ ПРЕДУПРЕЖДЕНИЕ

Опасность ошпариться и получить ожог!
Дозатор и напитки имеют высокую температуру.

- Не прикасайтесь к нижней части дозаторов.
- В случае ошпаривания или ожога немедленно охладите пораженный участок, при необходимости обратитесь к врачу.



Подача пара осуществляется до нажатия кнопки отмены или на протяжении запрограммированного времени.



02a Нажмите кнопку Пар непрерывно. Начнется процесс приготовления.

03 Процесс приготовления можно прервать, нажав кнопку отмены.

04 После использования протрите дозатор пара влажной салфеткой.

УХОД ЗА МАШИНОЙ A200

Даже такой кофемашине как A200 требуется уход. Для обеспечения оптимального качества напитков необходимо выполнять очистку кофейного аппарата A200 не реже одного раза в день и регулярно проводить его техническое обслуживание.

Очистка



Качество приготовления кофе в ваших руках

Только в безупречно чистой кофемашине можно сварить кофе идеального качества. Повысьте качество предлагаемых напитков!

Проводите очистку кофемашины не реже одного раза в день, а при необходимости чаще.

Чистите все съемные детали, используя пятишаговый метод.

Необходимые принадлежности

- Таблетки для очистки
- Микрофибровая салфетка
- Контейнер для очистки
- Средство для удаления молочного жира

Пятишаговый метод очистки съемных деталей



I Удалите щеткой или кистью сильные загрязнения.

II Замочите детали в воде с мягким моющим средством.

III Вымойте детали.

IV Тщательно ополосните детали.

V Высушите детали.

Запуск автоматической очистки

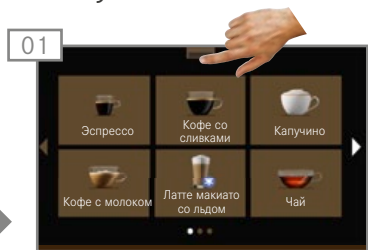

Нажмите на значок «Шторка», чтобы отобразить панель управления.
Отображается панель управления.



Нажмите логотип Franke, чтобы перейти в сервисное меню.

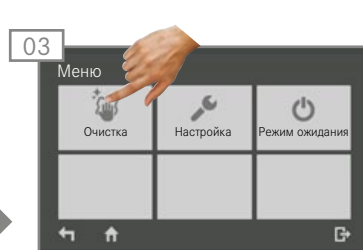

Выберите пункт Очистка и подтвердите выбор.



Начинается автоматическая очистка.

⚠ ПРЕДУПРЕЖДЕНИЕ

Опасность ошпаривания
Во время очистки изделия из него время от времени выходят горячая вода и пар.

- Не прикасайтесь к дозаторам и не подставляйте под них руки.



Выполняйте указания, появляющиеся на дисплее, подтверждая их выполнение нажатием кнопки Дальше.
Машина переходит к следующему этапу.



Если на каком-либо этапе работы потребуются подробные указания, их можно получить, нажав на значок **i** в правом нижнем углу экрана.

Очистка молочной системы (FoamMaster)



Молочную систему необходимо очищать при появлении соответствующего сообщения. Очистку можно запустить в любое время, нажав соответствующую кнопку на машине.



01 Извлеките емкость для молока и поставьте ее в холодное место.



02 Вставьте пустой контейнер для очистки до упора в холодильную камеру. На дисплее появляется диалоговое окно.

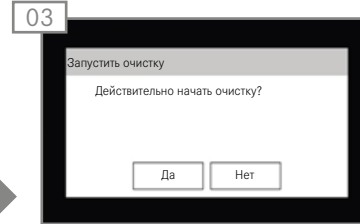

03 Подтвердите очистку, выбрав **Да**.



04 Следуйте указаниям, появляющимся на дисплее. Когда появится кнопка **Дальше**, нажмите ее. Машина переходит к следующему этапу.



Если на каком-либо этапе работы потребуются подробные указания, их можно получить, нажав на значок **i** в правом нижнем углу экрана.

ПРЕДУПРЕЖДЕНИЕ

Опасность ожога горячей жидкостью

Во время очистки из машины выходит горячая жидкость.

- Не прикасайтесь к нижней части дозатора.
- При получении травмы необходимо немедленно обработать ее.



05 При появлении соответствующего сообщения извлеките контейнер для очистки из холодильной камеры. Вылейте остатки жидкости в канализацию.



06 Очистите и высушите внутренние поверхности, внутреннюю сторону дверцы и уплотнение дверцы.



07 Очистите емкость для молока и всасывающий шланг.



08 До упора вставьте емкость для в холодильную камеру. Закройте дверцу.

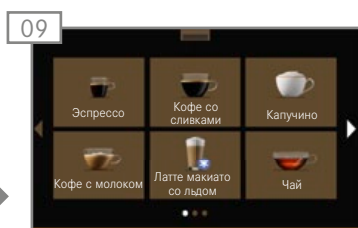



09 Машина готова к работе.

Ручная промывка машины A200

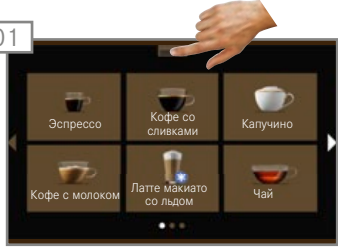

- Промывка не заменяет ежедневной очистки. Промывка необходима для удаления остатков продуктов из кофейной и молочной систем.
- Машина A200 автоматически выполняет промывку через определенные интервалы, а также при включении и выключении. Однако промывку можно также запустить вручную.

01  Нажмите на значок «Шторка», чтобы отобразить панель управления. Отображается панель управления.

02  Нажмите логотип Franke, чтобы перейти в сервисное меню.

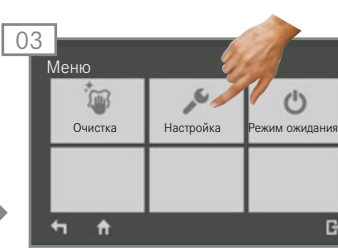
03  Выберите пункт Настройка.

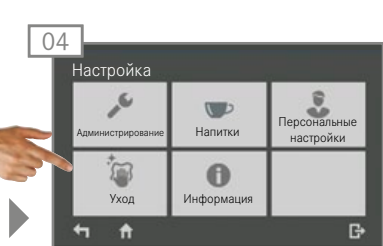
04  В меню Настройка выберите пункт Промывка.

05  В меню Настройка > Уход выберите пункт Промывка.

06  Запускается процесс промывки.

ПРЕДУПРЕЖДЕНИЕ

Опасность ошпаривания
Во время промывки из отверстий вытекает горячая вода.

- Не прикасайтесь к дозаторам и не подставляйте под них руки.
- Не ставьте какие-либо предметы на решетку каплесборника.

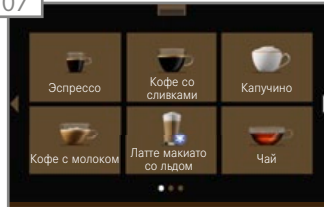
07  Машина готова к работе.

Удаление накипи из машины A200

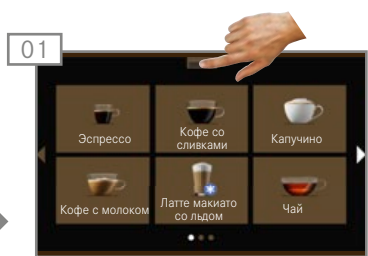

01 Нажмите на значок «Шторка», чтобы отобразить панель управления.
Отображается панель управления.



02 Нажмите логотип Franke, чтобы перейти в сервисное меню.

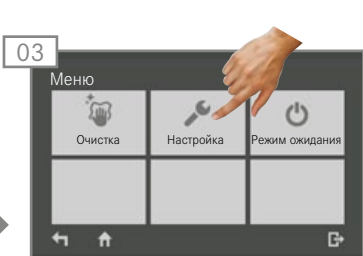

03 Выберите пункт Настройка.

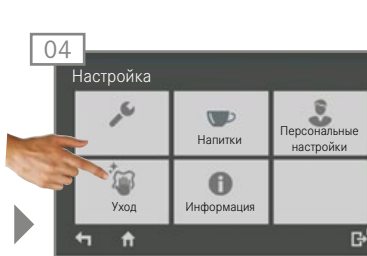

04 В меню Настройка выберите пункт Промывка.

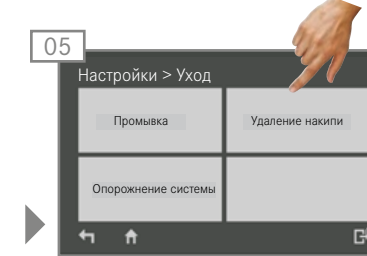

05 В меню Настройка > Уход выберите пункт Удаление накипи и подтвердите выбор.



06 Запускается процесс удаления накипи.

⚠ ПРЕДУПРЕЖДЕНИЕ

Опасность ошпаривания
Во время удаления накипи из машины выходят горячая вода и пар.

- Не прикасайтесь к дозаторам и не подставляйте под них руки.

⚠ ПРЕДУПРЕЖДЕНИЕ

Раздражение глаз и кожи
При попадании средства для удаления накипи в глаза и на кожу возможны раздражения.

- Соблюдайте указания по безопасности, приведенные на упаковке средства для удаления накипи.
- Пользуйтесь защитными перчатками и очками.

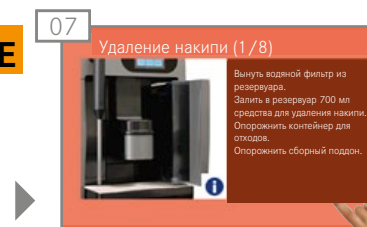

07 Следуйте указаниям, появляющимся на дисплее.
Нажмите на кнопку Дальше после ее появления.
Машина переходит к следующему этапу.



Если на каком-либо этапе работы потребуются подробные указания, их можно получить, нажав на значок **i** в правом нижнем углу экрана.

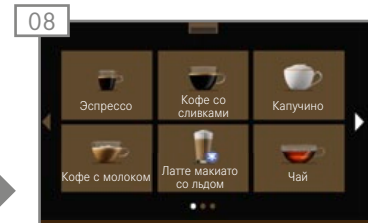

08 Машина готова к работе.

Очистка резервуара для воды (при наличии)



01
Извлеките резервуар для воды.
Снимите крышку.



02
Поверните фильтрующий элемент против часовой стрелки и выньте его.



03
Очистите резервуар для воды по пятишаговому методу.



04
Вставьте фильтрующий элемент в держатель фильтра и поверните его по часовой стрелке до упора.
Закройте резервуар для воды крышкой.



05
Задвиньте резервуар для воды в машину до упора.

Замена водяного фильтра



Водяной фильтр обеспечивает оптимальное качество воды. Чтобы кофемашина прослужила долго, необходимо регулярно заменять водяной фильтр.

⚠ ОСТОРОЖНО

Опасность для здоровья

При слишком долгом использовании водяного фильтра могут возникать опасные для здоровья загрязнения.

- Фильтр необходимо заменять при появлении соответствующего сообщения на дисплее аппарата.
- Не применяйте высохшие или использованные фильтрующие элементы.
- Убедитесь в правильности установки фильтрующего элемента.



Нажмите логотип Franke, чтобы перейти в сервисное меню.

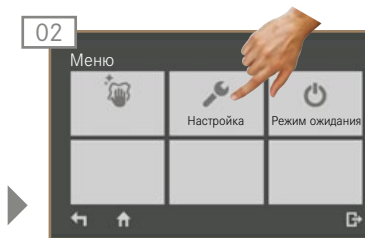

Выберите пункт Настройка.

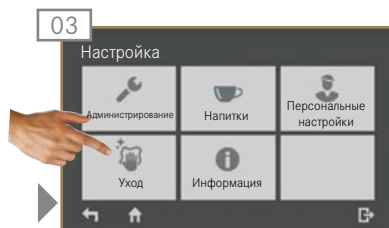

В меню Настройка выберите пункт Уход.

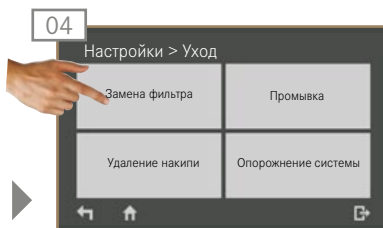

Выберите пункт Замена фильтра.



Следуйте указаниям на дисплее.
Когда появится кнопка **Далее**, нажмите ее.
Машина переходит к следующему этапу.



Если на каком-либо этапе работы потребуются подробные указания, их можно получить, нажав на значок **i** в правом нижнем углу экрана.

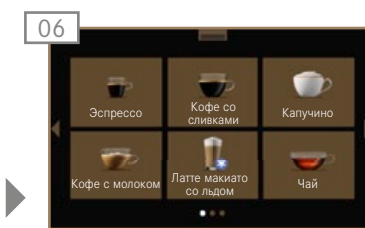

Машина готова к работе.

Опорожнить систему

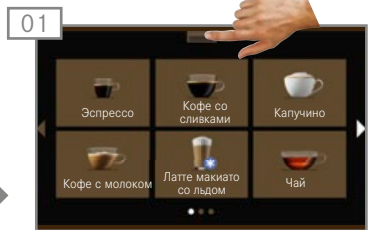

Нажмите на значок «Шторка», чтобы отобразить панель управления.
Отображается панель управления.



Нажмите логотип Franke, чтобы перейти в сервисное меню.

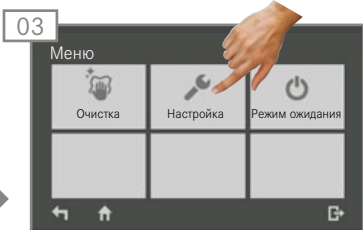

Выберите пункт Настройка.

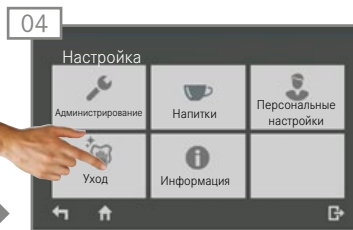

В меню Настройка выберите пункт Промывка.



В меню Настройка > Уход выберите пункт Опорожнение системы и подтвердите выбор.



Начинается опорожнение системы.

ПРЕДУПРЕЖДЕНИЕ

Опасность ошпаривания
Во время опорожнения системы из машины выходят горячая вода и пар.

- Не прикасайтесь к дозаторам и не подставляйте под них руки.



Следуйте указаниям на экране.
Когда появится кнопка Далее, нажмите ее.
Машина переходит к следующему этапу.



Если на каком-либо этапе работы потребуются подробные указания, их можно получить, нажав на значок **i** в правом нижнем углу экрана.



После опорожнения машина переходит в режим экономии энергии.

График технического обслуживания

Периодичность	Действие	Информация
Ежедневно	Очистка кофемашины	<i>стр. 32</i>
Еженедельно	Очистка резервуара для воды	<i>стр. 37</i>
После появления соответствующего сообщения на дисплее машины	Очистка заварочного узла	
Ежемесячно	Очистка емкости для кофейных зерен	<i>стр. 25</i>
Каждые два месяца/по мере необходимости	Замена водяного фильтра	<i>стр. 38</i>
По мере необходимости	Удаление накипи из машины	<i>стр. 36</i>
Ежегодно, после приготовления 20 000 напитков или по мере необходимости	Выполняется специалистом сервисной службы	Обратитесь в сервисную службу

КОНФИГУРИРОВАНИЕ

Кофемашину A200 можно индивидуально программировать в зависимости от потребностей. Чтобы облегчить работу, мы попытались максимально упростить программирование. Попробуйте и убедитесь сами.

Основные принципы программирования

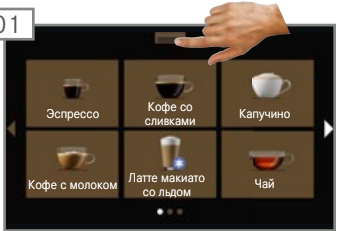
01  Нажмите на значок «Шторка», чтобы отобразить панель управления. Отображается панель управления.

02  Нажмите логотип Franke, чтобы перейти в режим программирования. Отображается цифровой блок для ввода PIN-кода.

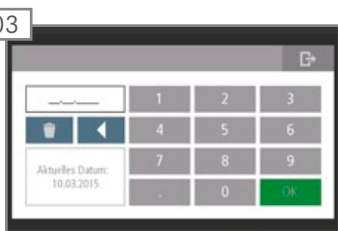
03  Введите PIN-код. Появляется меню.

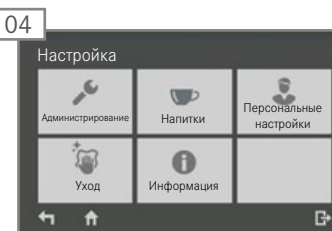
04  Каждому PIN-коду назначены определенные права. После входа в систему отображается соответствующее меню.



На следующих страницах описаны все пункты меню программирования. В зависимости от конфигурации кофемашины некоторые пункты меню могут отсутствовать.



При наличии соответствующих прав пользователя эти PIN-коды можно просмотреть и изменить в меню Настройка/Администрирование/Управление правами, см. стр. 45.

Ввод данных



- На этой странице представлена обзорная информация о различных возможностях ввода данных при настройке машины.
- Информация о символах и элементах управления приведена в главе «Значения символов», стр. 7.

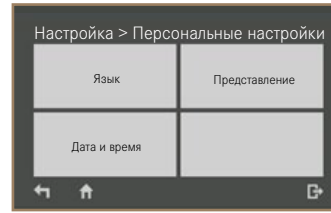

Выберите нажатием кнопки параметр ввода, который нужно настроить.

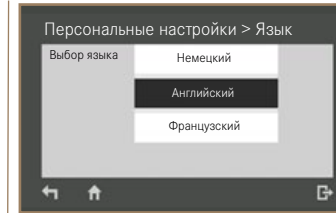

- Выберите желаемое значение параметра.
- Сохраните значение параметра с помощью кнопки возврата:

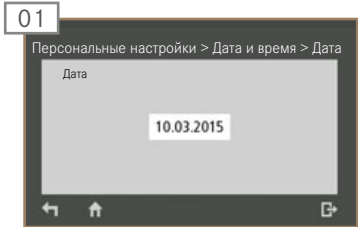

Нажмите на заданную дату. Отображается окно с цифровой клавиатурой.

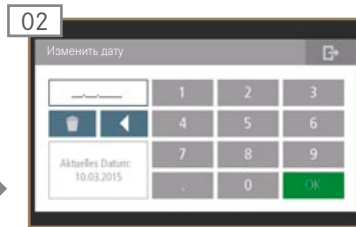

- Введите требуемое значение.
- Подтвердите нажатием кнопки OK.

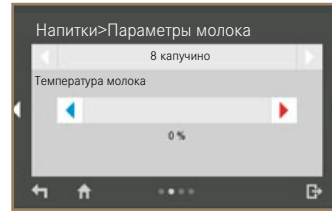

- Предназначен для настройки относительных значений.
- Используется для плавной настройки.

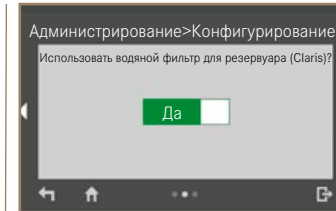

- Выбор из двух вариантов
- Выберите желаемый вариант (Да/Нет; Вкл./Выкл.)
- Сохраните значение параметра с помощью кнопки возврата:

Структура меню «Настройка»

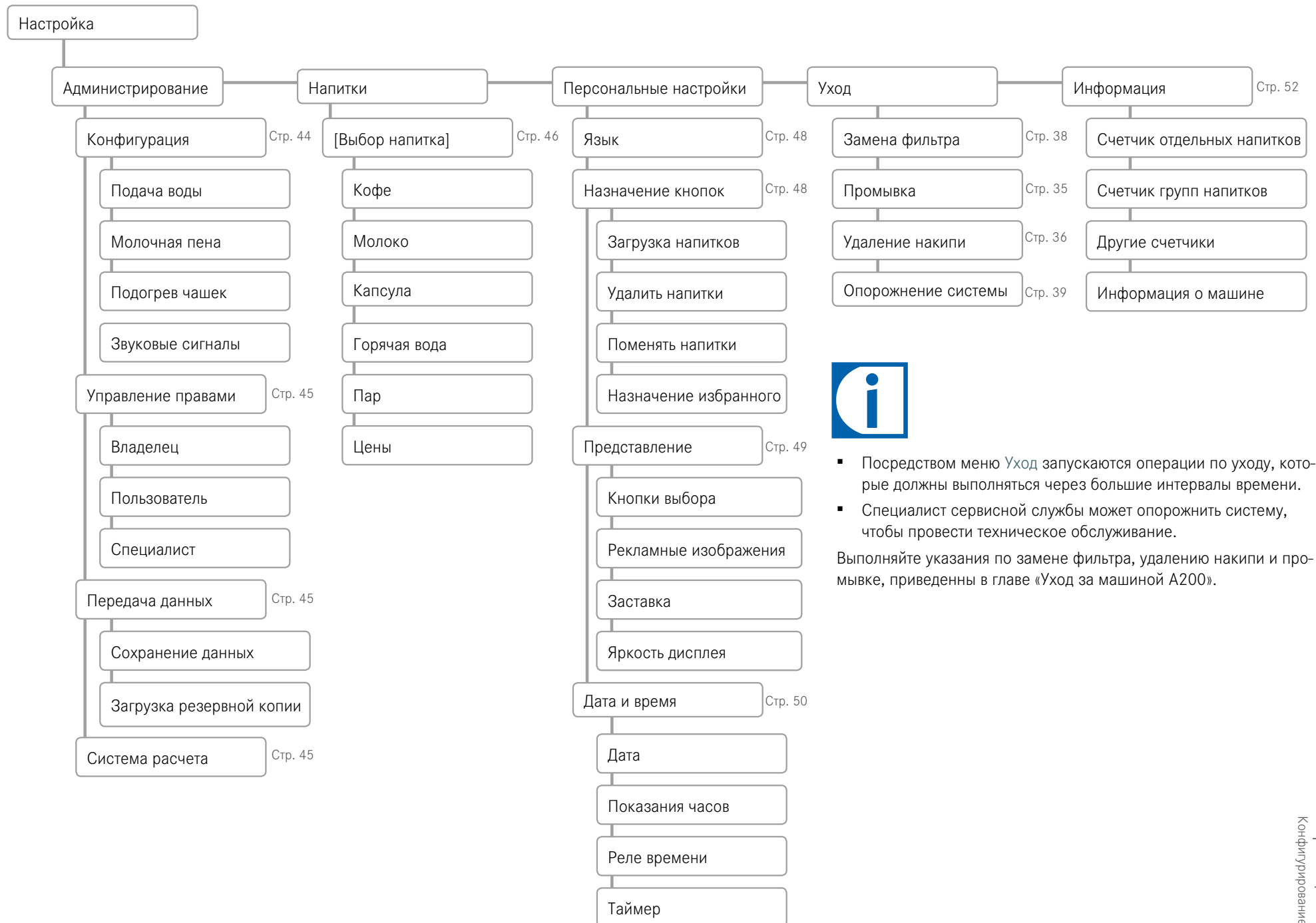

- Посредством меню **Уход** запускаются операции по уходу, которые должны выполняться через большие интервалы времени.
 - Специалист сервисной службы может опорожнить систему, чтобы провести техническое обслуживание.
- Выполняйте указания по замене фильтра, удалению накипи и промывке, приведенные в главе «Уход за машиной A200».

Настройка/Администрация – Конфигурация

Настройка

Администрирование

Конфигурация

Подача воды

Параметр	Диапазон значений	Замечания
Жесткость воды	Уровень 1 – 5	Степени соответствуют обозначениям на индикаторной полоске.
Водяной фильтр	Да/Нет	Водяной фильтр Claris в резервуаре
Резервуар для воды	Да/Нет	

Молочная пена

Параметр	Диапазон значений	Замечания
Плотная пена	Уровень 1 – 7	<ul style="list-style-type: none"> Уровень 1: очень жидкая пена Уровень 7: очень плотная пена
Жидкая пена	Уровень 1 – 7	<ul style="list-style-type: none"> Уровень 1: очень жидкая пена Уровень 7: очень плотная пена
Температура молока		

Подогрев чашек

Параметр	Диапазон значений	Замечания
Подогрев чашек	Да/Нет	Только для опции FoamMaster

Звуковые сигналы

Параметр	Диапазон значений	Замечания
Звуковой сигнал перед промывкой	Да/Нет	-
Звуковой сигнал при выдаче сообщений	Да/Нет	-
Звук кнопок	Да/Нет	-

Управление правами

Владелец

Параметр	Диапазон значений	Замечания
Настройка PIN-кодов	0–9	Максимальная длина PIN-кода – 10 знаков.

Продолжение на следующей странице

Настройка/Администрация – Управление правами; Передача данных

Пользователь	<i>Параметр</i>	<i>Диапазон значений</i>	<i>Замечания</i>
	Настройка PIN-кодов	0-9	Максимальная длина PIN-кода – 10 знаков.
Специалист	<i>Параметр</i>	<i>Диапазон значений</i>	<i>Замечания</i>
	Настройка PIN-кодов	0-9	Максимальная длина PIN-кода – 10 знаков.
Передача данных			
Сохранение данных	<i>Параметр</i>	<i>Диапазон значений</i>	<i>Замечания</i>
	Сохранение данных	-	<ul style="list-style-type: none"> • Отображается сообщение «Вставьте USB-накопитель». • Успешная передача данных подтверждается сообщением.
Загрузка резервной копии данных	<i>Параметр</i>	<i>Диапазон значений</i>	<i>Замечания</i>
	Загрузка резервной копии	-	<ul style="list-style-type: none"> • Отображается запрос о необходимости заменить имеющуюся конфигурацию. • Если USB-накопитель не подсоединен, отображается сообщение «Вставьте USB-накопитель». • Успешная передача данных подтверждается сообщением.
Система расчета	<i>Параметр</i>	<i>Диапазон значений</i>	<i>Замечания</i>
	Включение системы расчета	Да/Нет	<ul style="list-style-type: none"> • При выборе варианта Да активизируется расчетная система. При приготовлении напитка в верхней правой части экрана отображается цена. На экране «Изменение напитков» цена отображается справа от напитка. • При выборе варианта Нет система расчета выключается. Все экраны напитков отображаются без указания цен.

Настройка/Напитки



Параметр	Диапазон значений	Замечания
Количество воды	20 – 500 мл	-
Количество помола	Уровень 1 – 15	<ul style="list-style-type: none"> Вправо: увеличение количества помола Влево: уменьшение количества помола
Выбрать кофемолку	<ul style="list-style-type: none"> Слева Справа Оба 	
Выбор температуры заваривания	<ul style="list-style-type: none"> Низкая Средняя Высокая 	-

Молоко

Параметр	Диапазон значений	Замечания
Количество молока	0 – 120 с	—
Температура молока (настройка)	Относительное значение	<ul style="list-style-type: none"> Вправо: увеличение температуры молока Влево: уменьшение температуры молока
Количество пены	0 – 120 с	-
Время ожидания после приготовления напитка	0 – 25 с	
Качество пены	<ul style="list-style-type: none"> Плотная 100 % Плотная 50 %, жидкая 50 % Жидкая 100 % Жидкая 50 %, плотная 50 % 	Только для FoamMaster
Использование пара для молока	Да/Нет	При использовании пара достигается более высокая температура молока.

Продолжение на следующей странице

Настройка/Напитки (продолжение)

Капсула	<i>Параметр</i>	<i>Диапазон значений</i>	<i>Замечания</i>
	Количество воды	0 – 500 мл	-
Горячая вода	<i>Параметр</i>	<i>Диапазон значений</i>	<i>Замечания</i>
	Количество воды	0 – 500 мл	-
Пар	<i>Параметр</i>	<i>Диапазон значений</i>	<i>Замечания</i>
	Время подачи пара	0 – 120 с	-
Цена	<i>Параметр</i>	<i>Диапазон значений</i>	<i>Замечания</i>
	Система цен	1-999	Специалист сервисной службы может выбрать один из двух вариантов настройки: <ul style="list-style-type: none"> • Фиксированная PLU • Переменная PLU (нажать на текстовое поле и ввести значение PLU с помощью цифрового блока)
	Прайс-лист 0 (наличные)	0,10-999,99	Ввод цены
	Прайс-лист 1 (кредит 1)	0,10-999,99	Ввод цены
	Прайс-лист 2 (кредит 2)	0,10-999,99	Ввод цены
	Бесплатный напиток	Да/Нет	Напиток бесплатный (Да/Нет)
	Токен	Да/Нет	Напиток можно приготовить с помощью токена (Да/Нет)

Настройка/Персональные настройки

Настройка

Персональные настройки

Язык

<i>Параметр</i>	<i>Диапазон значений</i>	<i>Замечания</i>
Выбор языка	8 языков	<ul style="list-style-type: none"> Переключение языка выполняется немедленно Для азиатских языков в скобках написано английское название языка

Назначение кнопок

Загрузка напитков

<i>Параметр</i>	<i>Диапазон значений</i>	<i>Замечания</i>
Назначение кнопки напитка	-	<ul style="list-style-type: none"> На 6 страницах можно назначить 36 кнопок При нажатии кнопки отображается список выбора с доступными напитками (32)

Удалить напитки

<i>Параметр</i>	<i>Диапазон значений</i>	<i>Замечания</i>
Удаление напитка с кнопки	-	-

Поменять напитки

<i>Параметр</i>	<i>Диапазон значений</i>	<i>Замечания</i>
Замена кнопок напитков	-	-

Назначение избранного

<i>Параметр</i>	<i>Диапазон значений</i>	<i>Замечания</i>
Назначение функций кнопкам избранного 1–3	<ul style="list-style-type: none"> Без функций Промывка Удаление накипи Рекламные изображения Яркость дисплея Настройки напитков Подача воды Счетчик отдельных напитков 	<ul style="list-style-type: none"> Кнопкам избранного можно назначить часто используемые функции. <p>Назначение кнопки избранного:</p> <ul style="list-style-type: none"> Выберите требуемую функцию в меню выбора. Выйдите из пункта меню, при необходимости подтвердите изменение конфигурации.

Продолжение на следующей странице



Настройка/Персональные настройки (продолжение)

Представление

Кнопки выбора

Активировать кнопки выбора

Параметр	Диапазон значений	Замечания
Активировать кнопки выбора	Да/Нет	-

Настройка кнопок выбора

Параметр	Диапазон значений	Замечания
Два напитка	Да/Нет	-
Переключение между кофемолками	Да/Нет	Да: выбор между двумя сортами кофейных зерен.
Растворимый кофе	Да/Нет	Да: может предлагаться дополнительный сорт кофе в молотом виде (например, кофе без кофеина).

Рекламные изображения

Активировать рекламные изображения

Параметр	Диапазон значений	Замечания
Активировать рекламные изображения	Да/Нет	<ul style="list-style-type: none"> • При необходимости загрузите изображения с USB-накопителя в машину. • Имеющиеся изображения можно активировать или деактивировать. • Если рекламные изображения активированы, параллельная подача пара невозможна.

Заставка

Параметр	Диапазон значений	Замечания
Выбор заставки	<ul style="list-style-type: none"> • Без заставки • Заставка Franke • Индивидуальная заставка 	Для установки индивидуальной заставки сначала нужно загрузить изображения, если они отсутствуют в машине.
Настройка времени ожидания	1–60 мин	Время ожидания до появления экранной заставки

Яркость дисплея

Параметр	Диапазон значений	Замечания
Настройка яркости	Относительное значение	Ползунок вправо: увеличение яркости Ползунок влево: уменьшение яркости

Продолжение на следующей странице

Настройка/Персональные настройки (продолжение)

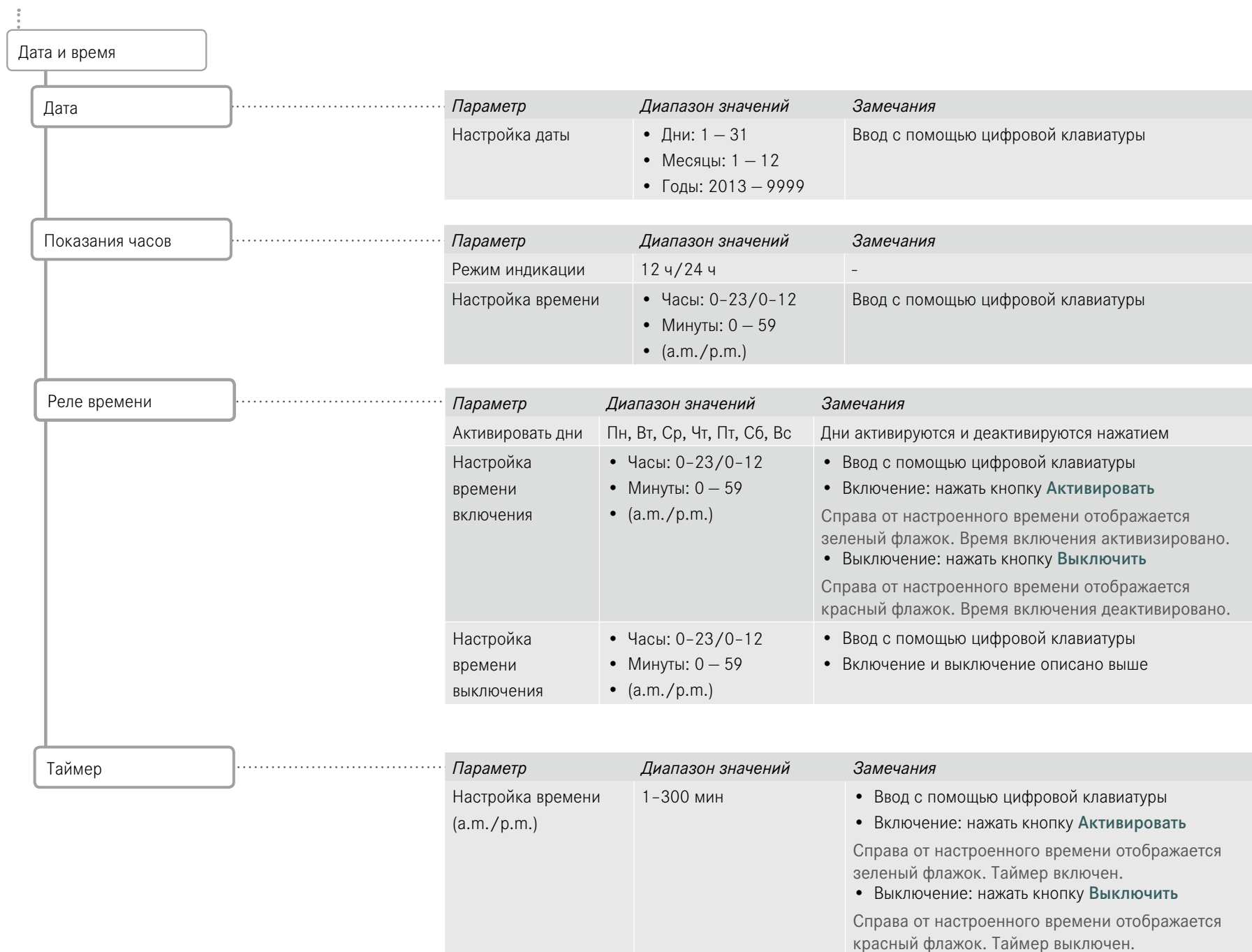

Настройка/Информация

Настройка

Информация

Счетчики отдельных напитков

Параметр	Диапазон значений	Замечания
[Напиток]	-	Сбросить счетчики: показания всех счетчиков напитков обнуляются.

Счетчики групп напитков

Параметр	Диапазон значений	Замечания
Кофейные напитки	-	Обнуление показаний счетчиков групп напитков невозможно.
Молочные напитки	-	
Напитки на основе горячей воды	-	
Капсульные напитки	-	

Другие счетчики

Параметр	Замечания
Количество напитков после ввода в эксплуатацию	
Количество напитков до следующего ТО	
Количество выполненных очисток	
Количество оставшихся напитков	
Выполненные удаления накипи	
Остат. кол-во воды до следующего удаления накипи	
Остаточный ресурс фильтра в резервуаре для воды	
Дата замены водяного фильтра в резервуаре: [дд.мм.гггг]	
Выполненные техобслуж.	

Информация о машине

Параметр	Диапазон значений	Замечания
Версия программного обеспечения	1.0.0 ...	
Серийный номер		
Тип устройства		

Роли и права

	Пункты меню	Владелец	Специалист	Пользователь
Администрирование	Конфигурация	x	x	-
	Управление правами	x		-
	Передача данных	x	x	-
	Система расчета	x	x	-
Напитки	[Выбор напитка]	x	x	-
Персональные настройки	Язык	x	x	-
	Назначение кнопок	x	x	-
	Представление	x	x	-
	Дата и время	x	x	-
Уход	Промывка фильтра	x	x	x
	Промывка	x	x	x
	Удаление накипи	x	x	x
	Опорожнение системы	x	x	-
Информация	Счетчик отдельных напитков	x	x	-
	Счетчик групп напитков	x	x	-
	Другие счетчики	x	x	x (только чтение)
	Информация о машине	x	x	-

ВЫВОД ИЗ ЭКСПЛУАТАЦИИ И УТИЛИЗАЦИЯ

Вы хотите вывести кофемашину из эксплуатации на длительное время? Обратитесь в сервисную службу. Использованные капсулы, все расходные материалы и саму кофемашину можно утилизировать с соблюдением требований к охране окружающей среды.

Вывод из эксплуатации



Вывод из эксплуатации на длительное время, подготовка к хранению

УКАЗАНИЕ

Повреждение машины

Ненадлежащее хранение кофемашины может привести к ее повреждению.

- Для вывода из эксплуатации на длительное время обратитесь в сервисную службу FRANKE.
- Соблюдайте условия хранения: температура: 5...50 °С, влажность воздуха: макс. 80 %.
- Опорожните кофемашину.



Для повторного ввода в эксплуатацию обратитесь в сервисную службу.

Перед повторным вводом в эксплуатацию следует провести техническое обслуживание и очистку кофемашины. Только так можно гарантировать работоспособность кофемашины и безупречный вкус напитков.

Утилизация

Утилизация капсул и расходных материалов



- При утилизации неиспользованного чистящего средства следует руководствоваться инструкцией, прилагаемой к этому средству.
- Использованные капсулы можно выбросить в бытовой мусор или сдать в пункт приема вторсырья.
- Жидкости из контейнера для очистки или сборного поддона следует вылить в канализацию.

Утилизация кофейного аппарата и устройства FoamMaster



На кофемашину A200 | A200 FM распространяются требования Директивы 2002/96/EC по отходам электрического и электронного оборудования (WEEE), и ее нельзя утилизировать вместе с бытовым мусором.
 Специальная утилизация для хладагента тетрафторэтана (R134a), используемого в FoamMaster, не требуется.

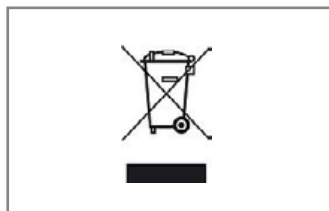

Электронные компоненты необходимо утилизировать отдельно.



Пластмассовые детали следует утилизировать в соответствии с их маркировкой.

УСТРАНЕНИЕ ОШИБОК

При возникновении проблем машина A200 поможет их устранить. На экране отображаются сведения о неполадках и информация об их устранении. Если не удастся устранить проблему самостоятельно, следует обратиться в сервисную службу.

Устранение неисправностей

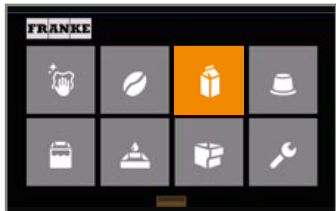

В случае неисправности отображается панель управления. Нажав символ, можно отобразить подробное сообщение об ошибке.

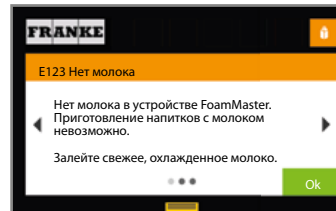

В сообщении об ошибке содержатся код неисправности, ключевое слово, описание неисправности и указания по ее устранению. Следуйте указаниям, изложенным в сообщении об ошибке.



- Если ошибка касается всей системы, сообщение об ошибке отображается автоматически.
- В случае серьезных неисправностей следует перезапустить машину. Если машина не запускается, проверьте подачу электропитания.
- Если перезапустить машину или устранить неисправность не удастся, обратитесь к специалисту сервисной службы.

Цветовой код сообщений об ошибках



Временное прекращение работы



Система работает с ограничениями.



В данный момент система работает без ограничений.



Система не работает.

Помощь при ухудшении качества напитков

	Возможные причины	Метод устранения
Безвкусный кофе	Слишком грубый помол Недостаточное количество порошка Слишком низкая температура Слишком старый кофе	Выберите более мелкий помол Увеличьте количество кофе Выберите более высокую температуру Храните кофе, соблюдая условия хранения
Кофе имеет странный привкус	Некачественный помол кофе Недостаточное количество кофе Плохое качество кофейных зерен Остатки чистящих средств Грязная чашка Вода (хлор, жесткость и т. д.)	Обратитесь в сервисную службу Добавьте небольшое количество кофе Замените кофейные зерна Промойте машину Проверьте работу посудомоечной машины Проверьте качество воды
Кофе с горьким привкусом	Слишком высокая температура Кофе слишком тонкого помола Недостаточное количество порошка Слишком темный цвет обжарки	Выберите более низкую температуру кофе Выберите более грубый помол Увеличьте количество кофе Замените кофе
Кофе с кислым привкусом	Слишком низкая температура Слишком светлый цвет обжарки Слишком грубый помол	Увеличьте температуру кофе Замените кофе Задайте более тонкий помол

АЛФАВИТНЫЙ УКАЗАТЕЛЬ

А		Д		И	
A200	11	ДАТА И ВРЕМЯ	48	ИДЕНТИФИКАЦИОННЫЕ ДАННЫЕ	9
A200 FOAMMASTER	12	ДОБАВЛЕНИЕ МОЛОКА.	21	ИНФОРМАЦИЯ.	49
АДМИНИСТРИРОВАНИЕ	42	ДОПОЛНИТЕЛЬНОЕ ОБОРУДОВАНИЕ	12	ИНФОРМАЦИЯ О МАШИНЕ.	49
КОНФИГУРИРОВАНИЕ	42				
ПЕРЕДАЧА ДАННЫХ	43	Е		К	
СИСТЕМА РАСЧЕТА	43	ЕЖЕДНЕВНОЕ ВКЛЮЧЕНИЕ	19	КАПСУЛЫ	27
УПРАВЛЕНИЕ ПРАВАМИ.	42	ЕМКОСТЬ ДЛЯ КОФЕЙНЫХ ЗЕРЕН.	13	КАЧЕСТВО НАПИТКОВ	54
		ЕМКОСТЬ ДЛЯ КОФЕЙНЫХ ОТХОДОВ.	13	КНОПКА ОТМЕНЫ.	24
Б				КОД ТИПА	10
БЕЗОПАСНОСТЬ	6	З		КОМПЛЕКТ ПОСТАВКИ.	9
ИСПОЛЬЗОВАНИЕ ПО НАЗНАЧЕНИЮ.	6	ЗАВАРОЧНЫЙ УЗЕЛ.	13	КОМПОНЕНТЫ МАШИНЫ A200	13
ОПАСНОСТИ.	7	ЗАВОДСКАЯ ТАБЛИЧКА	10	КОНТЕЙНЕР ДЛЯ КАПСУЛ	13
СИМВОЛЫ	3	ЗАПОЛНЕНИЕ	20	КОНФИГУРИРОВАНИЕ	39
Блок охлаждения	12	КОФЕЙНЫЕ ЗЕРНА	20		
		МОЛОКО	21	М	
В		РЕЗЕРВУАР ДЛЯ ВОДЫ.	20	МОЛОТЫЙ КОФЕ	26
Ввод данных.	40	ЗАПОЛНЕНИЕ РЕЗЕРВУАРА ДЛЯ ВОДЫ	20		
Водяной фильтр	34	ЗАСТАВКА	47	Н	
ИЗВЛЕЧЕНИЕ	34	ЗАСЫПАНИЕ КОФЕЙНЫХ ЗЕРЕН	20	НАЗНАЧЕНИЕ КНОПОК.	46
Вывод из эксплуатации.	51	ЗНАЧЕНИЯ СИМВОЛОВ	3	НАСТРОЙКА	41
Выключатель питания	19	ИНСТРУКЦИЯ ПО ЭКСПЛУАТАЦИИ	3	АДМИНИСТРИРОВАНИЕ.	42
		ПАНЕЛЬ УПРАВЛЕНИЯ.	4	ИНФОРМАЦИЯ	49
Г		ПРОГРАММНОЕ ОБЕСПЕЧЕНИЕ	4	ПЕРСОНАЛЬНЫЕ НАСТРОЙКИ	46
ГРАФИК ТЕХОБСЛУЖИВАНИЯ.	38			НАПИТКИ.	44
				СТРУКТУРА МЕНЮ	41
				НЕИСПРАВНОСТИ МАШИНЫ	53

О		Представление	47	Т	
Образование плесени	21	Приготовление двух напитков	25	Таймер	48
Описание.	11	Приготовление напитков.	14, 24	Тестовый напиток.	40
A200.	11	Приготовление одного напитка.	24	Технические характеристики	16
A200 FoamMaster	12	Программирование.	39		
Блок охлаждения	12	Производитель	10	У	
Подогреватель чашек	12	Производительность в час	11	Управление правами	43
Опорожнение	20	Промывка.	31	Установка	16
Емкость для кофейных зерен.	22	Пятишаговый метод	29	Необходимые условия	16
Емкость для кофейных отходов.	21			Установочные размеры	17, 18
Молоко	21, 23	Р		Устранение ошибок.	53
Резервуар для воды.	22	PIN-код	30, 39	Качество напитков.	54
Сборный поддон	21	PIN-код по умолчанию	39	Ошибка аппарата	53
Опорожнение емкости		Собственный PIN-код.	39	Утилизация	51
для кофейных зерен	22	Размеры.	17, 18	Уход.	29
Опорожнение емкости		Расходные материалы.	57	Промывка	31
для кофейных отходов	21	Регулирование высоты узла выдачи	24	Очистка.	29
Очистка	29	Резервуар для воды	13		
Запуск.	30	Рекламные изображения	47	Я	
Пятишаговый метод	29	Реле времени	48	Язык	46
Резервуар для воды.	33	Решетка сборного поддона	11, 12	Яркость дисплея.	47
		Роли и права	50		
П					
Панель управления	14	С			
Панель управления	15	Сборный поддон.	11, 12, 13		
Параметры производительности	11	Сервисное меню.	31		
Передача данных	43	Слив молока	23		
Переходник	9	Сообщения об ошибках.	5		
Персональные настройки	46	Представление	5		
Дата и время	48	Цветовой код.	5		
Представление.	47	Структура меню «Настройка».	41		
Назначение кнопок	46	Счетчики	49		
Язык	46	Группы напитков	49		
Подача горячей воды	28	Отдельные напитки.	49		
Подготовка к хранению.	51				
Подогреватель чашек	12				

Расходные материалы

Изделие	Номер для заказа
Таблетки для очистки (100 шт.)	BK328400
Средство для удаления молочного жира MS1	1L301219
Средство для удаления молочного жира FoamMaster	1Z365033
Средство для удаления накипи	1P315430
Фильтрующий элемент	1P315694



Franke Kaffeemaschinen AG
Franke-Strasse 9
4663 Aarburg
Швейцария
Телефон +41 62 78731 31
www.franke.com



Авторизованный торговый представитель:

Составлено в апреле 2015 г./Номер для заказа: 1A335006/Редакция В