

ИНСТРУКЦИЯ ПО ЭКСПЛУАТАЦИИ A400

FCS4060

20106033 • 0 • 21.11.2017



FRANKE

1	Указания по безопасности	6
1.1	Использование по назначению	6
1.2	Условия эксплуатации кофемашины.....	6
1.3	Объяснение указаний по технике безопасности согласно требованиям Американского национального института стандартов (ANSI).....	7
1.4	Опасные ситуации при использовании кофемашины и ее дополнительного оборудования	7
2	Пояснение символов	11
2.1	Символы, используемые в инструкции	11
2.2	Символы в программном обеспечении	11
3	Комплект поставки	15
4	Идентификация.....	17
4.1	Расположение заводской таблички	17
4.2	Идентификатор кодов	18
5	Описание прибора	19
5.1	Кофемашина	19
5.2	Дополнительное оборудование	21
5.3	Обзор режимов управления.....	23
6	Монтаж	25
6.1	Подготовительные работы.....	25
6.2	Масса A400 с блоком охлаждения SU05.....	25
6.3	Требования к водоснабжению	27
7	Заполнение и опорожнение	29
7.1	Заполнение зернами	29
7.2	Заполнение порошком	30
7.3	Заполнение бака для воды	30
7.4	Заполнение молоком	31
7.5	Настройка степени помола.....	33
7.6	Опорожнение емкости для зерен	34
7.7	Опорожнение емкости для порошка.....	35
7.8	Опорожнение емкости для кофейной гущи	36
7.9	Опорожнение поддона	37
7.10	Опорожнение блока охлаждения	38

8	Приготовление напитков.....	40
8.1	Приготовление напитков в режиме Quick Select.....	40
8.2	Приготовление напитков в режиме Cash Register.....	41
8.3	Приготовление напитков из молотого кофе.....	42
8.4	Приготовление горячей воды.....	43
8.5	Подача пара.....	44
9	Очистка.....	46
9.1	Введение.....	46
9.2	Пятишаговый метод.....	46
9.3	Необходимые принадлежности для очистки.....	47
9.4	Запуск очистки.....	48
9.5	Промывка внутреннего бака для воды / замена фильтрующего элемента.....	49
9.6	Очистка экрана.....	50
9.7	График очистки и технического обслуживания.....	52
10	Настройка.....	53
10.1	Переход на уровень технического обслуживания.....	53
10.2	PIN-коды.....	53
10.3	Структура меню «Мои настройки».....	54
10.4	Методы ввода.....	54
10.5	1 Настройка машины.....	54
10.6	2 Параметры напитков.....	60
10.7	3 Дата и время.....	62
10.8	4 Пищевая ценность.....	63
10.9	6 Права пользователей.....	65
11	Персонализация и передача данных.....	67
11.1	Обзор.....	67
11.2	Структура меню «Персонализация и передача данных».....	68
11.3	Переход на уровень технического обслуживания.....	69
11.4	Требования к собственным мультимедийным файлам.....	69
11.5	Требуемая структура папок на USB-накопителе.....	70
11.6	Загрузка или удаление собственных мультимедийных файлов.....	70
11.7	Использование рекламных носителей.....	71
11.8	Отображение языка и настройка индикации энергетической ценности.....	72
11.9	Резервное копирование / загрузка данных.....	72
11.10	Восстановление значений по умолчанию.....	72

12	Устранение неисправностей.....	73
12.1	Сообщения о неисправностях	73
12.2	Цветовой код сообщений об неисправностях.....	74
12.3	Советы по приготовлению вкусного кофе.....	74
12.4	Меры при ухудшении качества напитков	75
13	Вывод из эксплуатации.....	76
13.1	Подготовка к выводу из эксплуатации	76
13.2	Краткосрочный вывод из эксплуатации (максимум на три недели)	76
13.3	Долгосрочный вывод из эксплуатации.....	76
13.4	Транспортировка и хранение.....	77
13.5	Повторный ввод в эксплуатацию после длительного хранения или простоя	77
14	Утилизация.....	78
15	Технические характеристики	79
15.1	Технические характеристики кофемашины	79
15.2	Электрическое подключение.....	79
15.3	Шнур питания	80
15.4	Блок охлаждения SU05	80
15.5	Подогреватель чашек CW	81
15.6	Блок охлаждения KE200	81
15.7	Chill&Cup	81
15.8	Система расчета AC	81
	82

1 УКАЗАНИЯ ПО БЕЗОПАСНОСТИ

1.1 Использование по назначению

1.1.1 Кофемашина

- Машина A400 – устройство коммерческого назначения, служащее для приготовления напитков в офисах, заведениях общественного питания и других подобных местах.
- A400 можно использовать для приготовления напитков из цельных кофейных зерен, молотого кофе, порошка для кофейных машин, а также напитков со свежим молоком.
- Машина A400 предназначена для приготовления напитков с учетом требований данной инструкции и технических характеристик.
- Машина A400 предназначена только для эксплуатации в помещениях.

Внимание!

- Машина A400 не предназначена для использования вне помещений.

1.1.2 Дополнительное оборудование

Блок охлаждения

- Блок охлаждения предназначен исключительно для хранения молока, используемого при приготовлении кофейных напитков в кофемашине. Используйте только предварительно охлажденное молоко (2–5 °C).
- Для очистки молочной системы используйте только специальное чистящее средство FRANKE.

Внимание!

- При использовании других средств не гарантируется полная очистка молочной системы.

Подогреватель чашек

- Подогреватель чашек предназначен исключительно для предварительного подогрева кофейных чашек и стаканов, используемых для приготовления напитков.

Внимание!

- Подогреватель чашек не предназначен для сушки кухонных или иных полотенец. При подогреве не накрывайте чашки.

Система расчета

- Система расчета предусматривает разные способы оплаты. Примеры: оплата монетами, картой или с помощью мобильных систем оплаты.

1.2 Условия эксплуатации кофемашины

- К эксплуатации машины A400 допускаются только обученные лица.
- Каждый оператор машины A400 должен тщательно изучить данную инструкцию. Исключение составляют только лица, использующие машину в режиме самообслуживания.
- Однако для обеспечения безопасности таких лиц необходимо предусмотреть постоянное наблюдение за машинами, работающими в режиме самообслуживания.

- Приступайте к использованию машины A400 и ее дополнительного оборудования только после тщательного изучения настоящей инструкции.
- Не используйте A400 и ее дополнительное оборудование, если вам незнакомы ее функции.
- Не используйте A400 при повреждении соединительных проводов A400 или дополнительного оборудования.
- Не используйте A400, если A400 или ее дополнительное оборудование не очищены или не заполнены надлежащим образом.
- Детям младше 8 лет запрещается пользоваться машиной A400 или ее дополнительным оборудованием.
- Детям и лицам с ограниченными физическими, сенсорными или умственными способностями разрешается использовать машину A400 и ее дополнительное оборудование только под присмотром. Не позволяйте детям играть с A400 или ее дополнительным оборудованием.
- Детям запрещается выполнять очистку машины A400 или ее дополнительного оборудования.

1.3 Объяснение указаний по технике безопасности согласно требованиям Американского национального института стандартов (ANSI)

Для обеспечения безопасности людей и предотвращения материального ущерба необходимо соблюдать приведенные ниже указания.

Указания по технике безопасности имеют следующую структуру:

СИМВОЛ И СИГНАЛЬНОЕ СЛОВО в зависимости от степени опасности.



ПРЕДУПРЕЖДЕНИЕ

ПРЕДУПРЕЖДЕНИЕ обозначает любую потенциально грозящую опасность. Если ее не устранить, последствиями могут быть тяжелые травмы или летальный исход.



ОСТОРОЖНО

«ОСТОРОЖНО!» обозначает любую потенциально грозящую опасность. Если ее не устранить, возможно получение легких или незначительных травм.



УВЕДОМЛЕНИЕ

«УВЕДОМЛЕНИЕ» указывает на риски повреждения машины.

1.4 Опасные ситуации при использовании кофемашины и ее дополнительного оборудования



ПРЕДУПРЕЖДЕНИЕ

Опасность для жизни вследствие поражения электрическим током

Повреждение кабеля питания, проводов или штекерных соединений может привести к удару электрическим током.

- а) Не подключайте к сети поврежденные кабели питания, провода или штекерные соединения.

- b) Замените поврежденные кабели питания, провода или штекерные соединения.
Если кабель питания неразъемного типа, обратитесь к сервисному технику. Если кабель питания разъемного типа, закажите и используйте новый оригинальный кабель.
- c) Не устанавливайте машину и не размещайте кабель питания вблизи горячих поверхностей, например газовых/электрических плит или печей.
- d) Убедитесь в том, что кабель питания не зажат и не соприкасается с острыми краями.



ПРЕДУПРЕЖДЕНИЕ

Опасность асфиксии

Пластиковые упаковки могут стать причиной удушья детей.

- a) Пластиковые упаковки не должны попадать в руки детей.



ПРЕДУПРЕЖДЕНИЕ

Опасность для жизни вследствие поражения электрическим током

Проникающая в машину жидкость/влаги или утечка может привести к удару электрическим током.

- a) Не направляйте на машину струю жидкости или пара.
- b) Не проливайте на машину никакие жидкости.
- c) Не погружайте машину в жидкость.
- d) При утечке или проникновении жидкости/влаги в машину отключите ее от сети.



ПРЕДУПРЕЖДЕНИЕ

Опасность для жизни вследствие поражения электрическим током

Ненадлежащее выполнение работ, ремонта или технического обслуживания электрических установок может привести к удару электрическим током.

- a) Поручайте ремонт электрических деталей специалистам сервисной службы, которые всегда используют только оригинальные запасные части.
- b) Поручайте выполнение технического обслуживания только уполномоченным специалистам с соответствующей квалификацией.



ПРЕДУПРЕЖДЕНИЕ

Опасность ожога

Нагревательные поверхности подогревателя для чашек могут стать причиной ожогов.

- a) Не прикасайтесь к горячим нагревательным поверхностям подогревателя для чашек.
- b) В СЛУЧАЕ ОЖОГА: немедленно охладите пораженный участок и, в зависимости от тяжести травмы, обратитесь за консультацией к врачу.



ПРЕДУПРЕЖДЕНИЕ

Опасность ошпаривания

Во время промывки из отверстий вытекает горячая вода.

- a) Находиться вблизи дозаторов во время выполнения процесса очистки запрещено.
- b) Не ставьте какие-либо предметы на решетку каплесборника.

- с) В СЛУЧАЕ ОШПАРИВАНИЯ: немедленно охладите пораженный участок и, в зависимости от тяжести травмы, обратитесь за консультацией к врачу.



⚠ ПРЕДУПРЕЖДЕНИЕ

Опасность ошпаривания

Горячие напитки могут причинить ожоги.

- а) Будьте осторожны с горячими напитками.
- б) Используйте только подходящие питьевые емкости.



⚠ ПРЕДУПРЕЖДЕНИЕ

Опасность ошпаривания

Жидкости и пар, выходящие из аппарата во время очистки, могут причинить ожоги.

- а) Находиться вблизи дозаторов во время выполнения процесса очистки запрещено.



⚠ ПРЕДУПРЕЖДЕНИЕ

Опасность получения травм

Обломки предметов, попавших в контейнер для кофейных зерен или в кофемолку, могут вылететь с высокой скоростью и привести к травмам.

- а) Запрещается класть посторонние предметы в контейнер для кофейных зерен или в кофемолку.



⚠ ОСТОРОЖНО

Раздражение кожи от чистящего средства

Таблетки для очистки, чистящее средство для молочных систем и средство для удаления накипи могут вызвать раздражения кожи.

- а) Соблюдайте меры предосторожности, указанные на упаковке чистящего средства.
- б) Избегайте попадания чистящего средства в глаза и на кожу.
- в) После контакта с чистящим средством помойте руки.
- д) Не допускайте попадания чистящих средств в напитки.



⚠ ОСТОРОЖНО

Опасность для здоровья из-за заражения микроорганизмами

Вследствие недостаточной очистки в машине и выпускных отверстиях могут застревать остатки продуктов питания, загрязняя напитки.

- а) Не используйте машину, если она не была очищена надлежащим образом согласно инструкции.
- б) Ежедневно очищайте машину согласно инструкции.
- в) Проинформируйте использующий машину персонал о необходимых мерах по очистке.



⚠ ОСТОРОЖНО

Опасность для здоровья из-за заражения микроорганизмами

В машинах, не используемых длительное время, могут быть остатки продуктов питания.

а) После длительного простоя (более 2 дней) машину следует чистить.



ОСТОРОЖНО

Опасность для здоровья из-за заражения водорослями

Слишком долгое использование фильтра для воды может привести к образованию водорослей.

а) Заменяйте фильтр для воды при появлении соответствующего сообщения на дисплее машины.



ОСТОРОЖНО

Образование плесени

Кофейная гуща может плесневеть.

а) Опорожняйте и промывайте емкость для кофейной гущи не реже одного раза в день.



ОСТОРОЖНО

Порезы

Об острые кромки можно порезаться.

а) Устраните острые кромки, в том числе на отверстиях.

б) Вырезы и отверстия проделывайте с помощью подходящих инструментов и средств защиты.

2 ПОЯСНЕНИЕ СИМВОЛОВ

2.1 Символы, используемые в инструкции

2.1.1 Ориентация



Очистите компоненты согласно пятишаговому методу очистки.



Этим символом обозначены полезные советы и дополнительная информация.



Условия для выполнения действий.



Результат или промежуточный результат выполнения действий.

2.2 Символы в программном обеспечении

2.2.1 Навигационные символы



















Символ	Наименование	Описание
	Кнопка отмены	Прерывание приготовления
	Переход к следующей/ предыдущей странице	Переход между страницами многостраничного меню
	Кнопка пуска	Запуск приготовления









2.2.2 Символы на панели управления



При нажатии на символ, появившийся на панели управления, отображаются указания и дополнительная информация. При появлении неисправности см. информацию в главе «Устранение неисправностей». *Устранение неисправностей* [► 73]

Символ	Наименование	Описание
	Логотип Franke	Переход на уровень технического обслуживания
	Уход/очистка	Требуется очистка или обслуживание машины
	Поддон	Поддон переполнен или вставлен неправильно

Символ	Наименование	Описание
	Бак для воды	Бак для воды пуст или отсутствует
	Молоко	Емкость для молока пуста или установлена неправильно
	Кофейные зерна	Емкость для зерен пуста или установлена неправильно
	Шоколад	
	Емкость для кофейной гущи	Необходимо опорожнить емкость для кофейной гущи
	Промывка	Требуется промывка машины, или промывка машины выполняется
	Напиток	
	Система расчета	Система расчета активна
	Рекл. изображ.	
	Экранная заставка	
	Яркость	Настройка яркости
	Передача данных	Выполняется передача данных
	Счетчик отдельных напитков	
	Персонализация	
	Информ.	
	Неактивно	
	Режим ожидания	Переключение машины в режим ожидания
	Подогрев чашек	

Символ	Наименование	Описание
	Фильтр	Замена фильтрующего элемента в баке для воды (опция «внутренний бак для воды»)
	Чистящее средство для молочных систем	В FoamMaster отсутствует чистящее средство для молочных систем
	Дверца	
	Избранное	Кнопка избранного, которой может быть назначена часто используемая функция
	Сервис / Настройка / Администрирование	
	Контейнер для зерен слева/справа	
	Два напитка	Приготовление двойного количества напитка (приготовление одновременно двух напитков)
	Холодное молоко	
	Кофейный порошок	Кнопка выбора кофейного порошка

2.2.3 Отображение сообщений о неисправностях

Приготовление выбранных напитков невозможно. При нажатии на подсвеченный символ на панели управления выполняется переход к сообщению о неисправности.





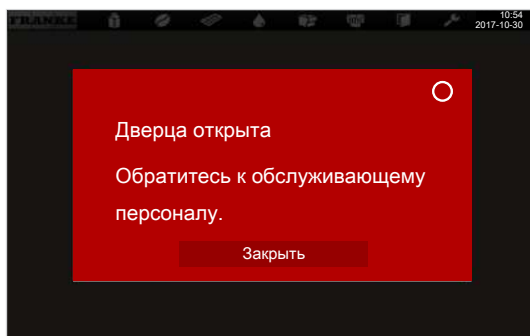

Если неисправность затрагивает всю систему, сообщение о неисправности отображается автоматически.



Также см.

 Устранение неисправностей [▶ 73]

2.2.4 Цветовой код сообщений об неисправностях

-  Временное прерывание
-  Система продолжает функционировать без ограничений
-  Система функционирует с ограничениями
-  Отдельные или все ресурсы заблокированы





3 КОМПЛЕКТ ПОСТАВКИ



Кофемашинa A400 с блоком охлаждения SU05



Комплект поставки может отличаться в зависимости от конфигурации прибора. Принадлежности можно заказать у продавца или непосредственно в компании Franke Kaffeemaschinen AG (г. Арбург, Швейцария).

	Наименование	Артикул
	Таблетки для очистки (100 шт.)	BK328400
	Чистящее средство для молочных систем (флакон с дозатором)	1L301219
	Чистящее средство для молочных систем (картридж) (SU05 FM CM)	1Z365033
	Чистящие щетки	1L301376
	Кисточка для очистки	1L301160
	Микрофибровая салфетка	1N325974
	Регулировочный ключ кофемолки	1N330253

	Наименование	Артикул
	Ключ к аэратору Neoperl	1N327863
	USB-накопитель (4 ГБ)	1N329064
	Комплект руководства	560.0523.235
	Держатель фильтра (опция «внутренний бак для воды»)	1N330385
	Фильтрующий элемент (опция «внутренний бак для воды»)	1P315694

4 ИДЕНТИФИКАЦИЯ

4.1 Расположение заводской таблички

Кофемашина



Заводская табличка кофемашины находится на правой внутренней стенке машины возле емкости для кофейной гущи.

Подогреватель чашек (CW)

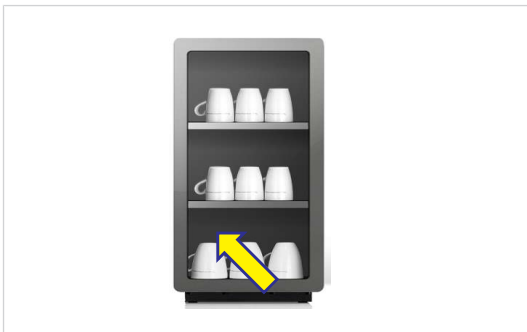

Заводская табличка подогревателя чашек находится на внутренней стороне задней стенки слева внизу.

FoamMaster SU05



Заводская табличка FoamMaster SU05 находится на внутренней стороне дверцы.

4.2 Идентификатор кодов

4.2.1 Кофемашина

Код	Описание
A400	Кофейная машина (автомат) Серия: A Типоразмер: 400
1G	1 кофемолка (макс. 2)
1P	1 емкость для порошка (макс. 2)
FM	FoamMaster (холодное и горячее молоко, холодная и горячая молочная пена)
H1	Дозатор горячей воды
MS	Молочная система (с помпой)
S1	Трубка вспенивателя
W2	Подключение к водопроводу или внутренний бак для воды
W3	Внутренний бак для воды

4.2.2 Дополнительное оборудование

Код	Описание
1C1M	1 кофемашина, 1 сорт молока
AC	Система расчета
CM	CleanMaster
CW	Подогреватель чашек
EC	EasyClean
FM	FoamMaster (холодное и горячее молоко, холодная и горячая молочная пена)
MS	Молочная система без помпы
NM	Машина без молочной системы (NoMilk)
SU	Блок охлаждения
SU05	Блок охлаждения (< 10 л)
SU05 FM	Блок охлаждения (< 10 л) с FoamMaster (холодное и горячее молоко, холодная и горячая молочная пена)
SU05 MS	Блок охлаждения (< 10 л) с молочной системой
SU12	Блок охлаждения (≥ 10 л)

5 ОПИСАНИЕ ПРИБОРА

5.1 Кофемашина

Введение

Для кофемашины A400 доступен широкий ассортимент дополнительных элементов (опций). В данной главе рассматривается пример конфигурации, позволяющий получить общее представление о машине. Следует учитывать, что внешний вид кофемашины зависит от конфигурации и может отличаться от представленного.

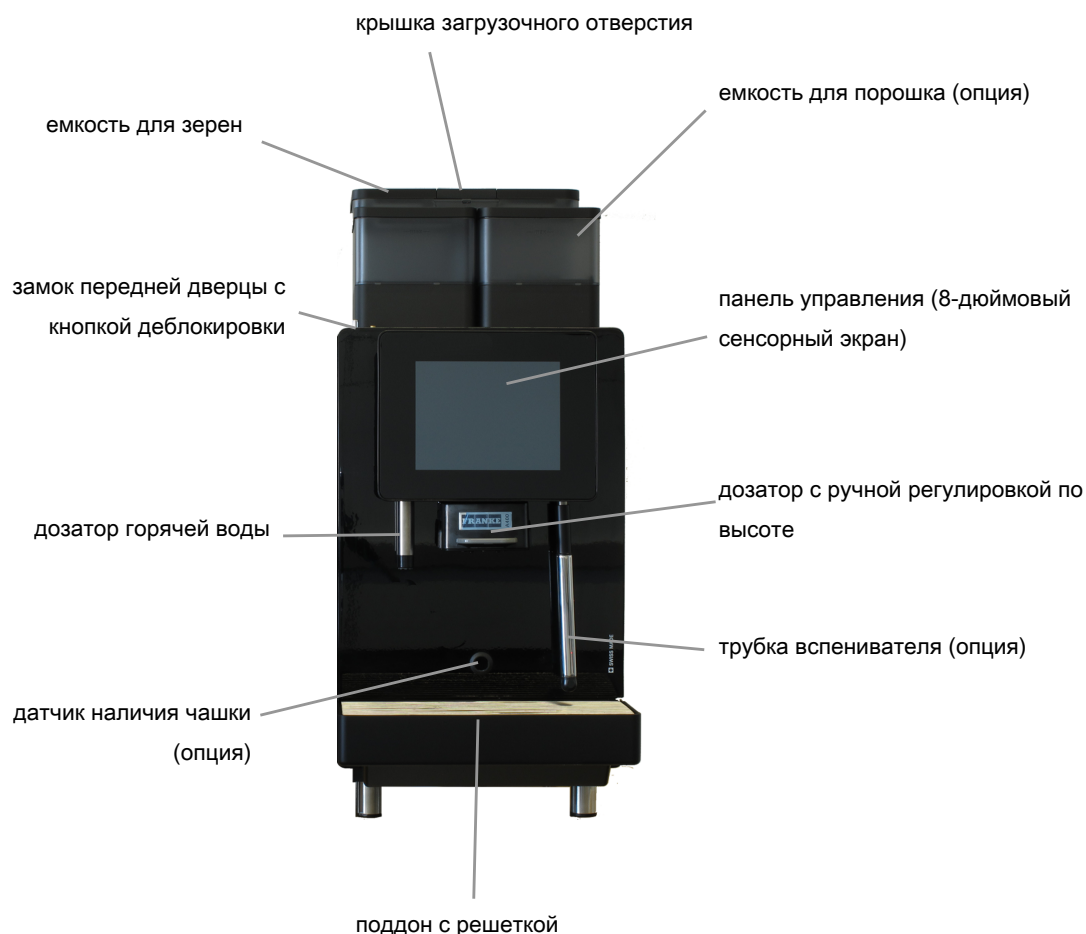

Опции

- Запирающаяся емкость для зерен.
- Одна или две запирающиеся емкости для порошка
- Трубка вспенивателя
- Датчик наличия чашки
- Высокие регулируемые опоры
- M2M/телеметрический интерфейс

5.1.1 Компоненты кофемашины

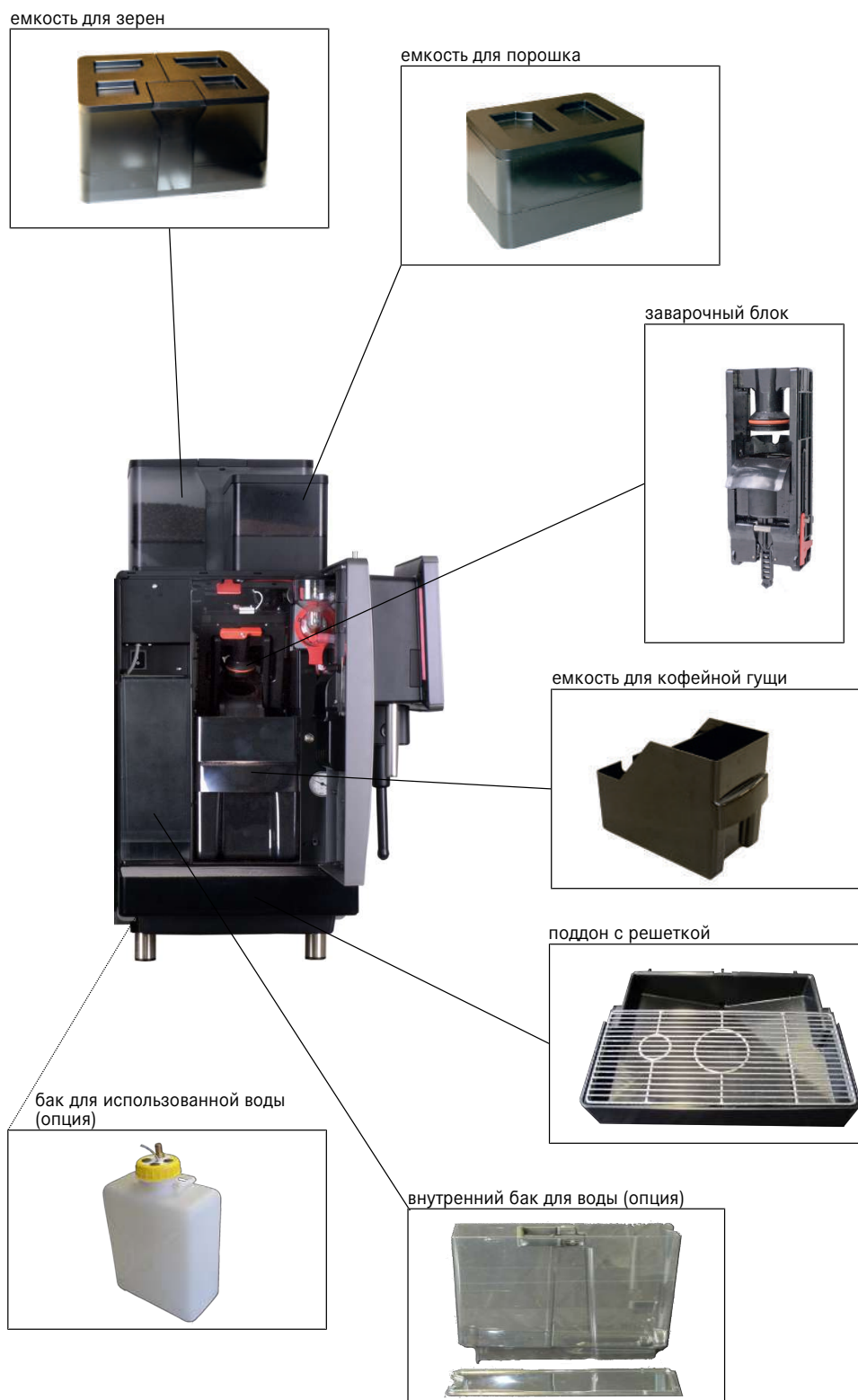

5.2 Дополнительное оборудование

5.2.1 Компоненты блока охлаждения с FoamMaster

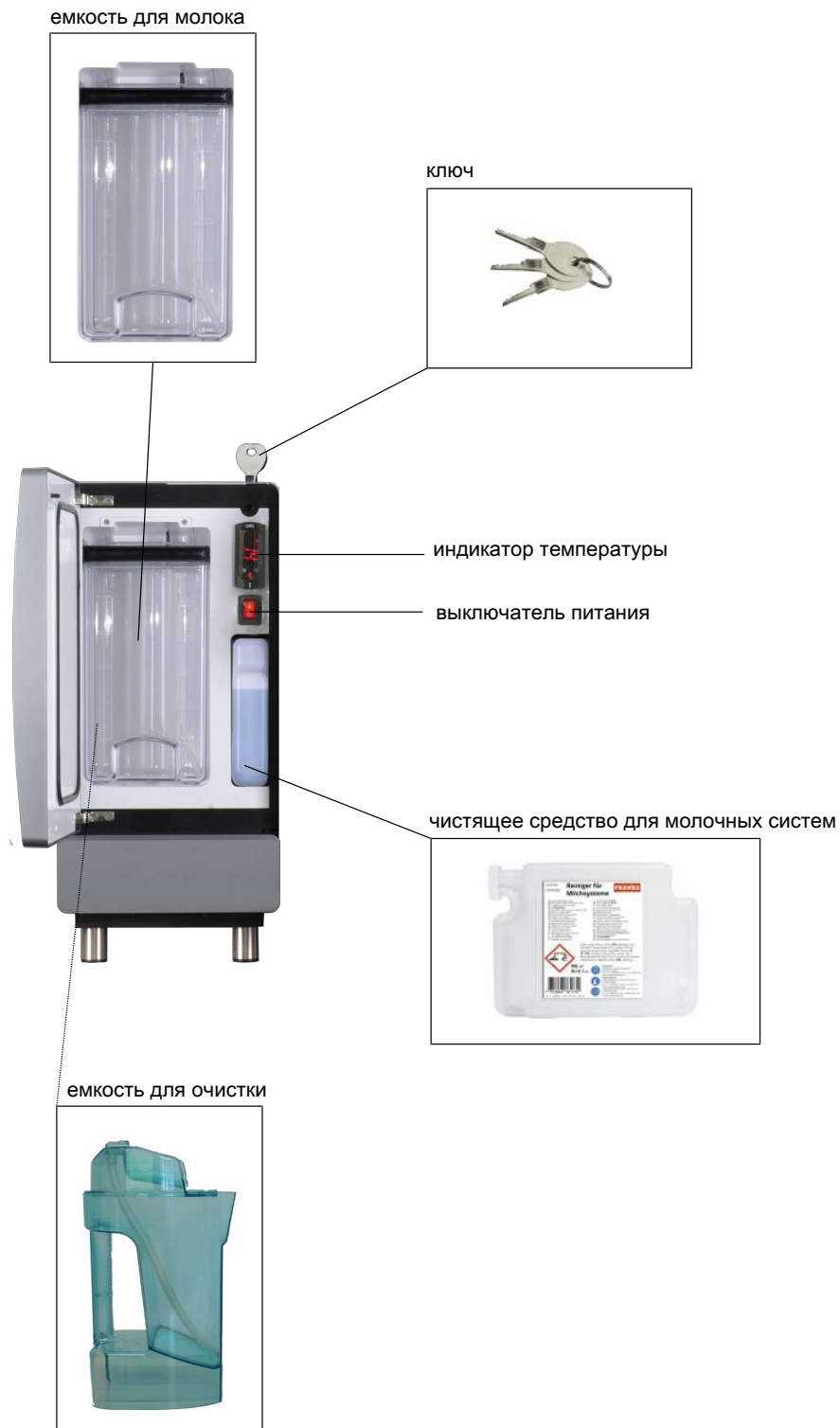

5.2.2 Подогреватель чашек (опция)



Кофе будет особенно вкусным, если его налить в предварительно подогретые чашки. Подогреватель чашек с четырьмя подогреваемыми зонами идеально подходит к этой кофемашине.

5.2.3 Система расчета (опция)

Система расчета служит для обработки платежей и регистрации платежных данных.

Интерфейсы:

- VIP

Системы оплаты:

- Устройство для контроля монет
- Разменный автомат
- Считыватель карт

5.3 Обзор режимов управления

5.3.1 Панель управления

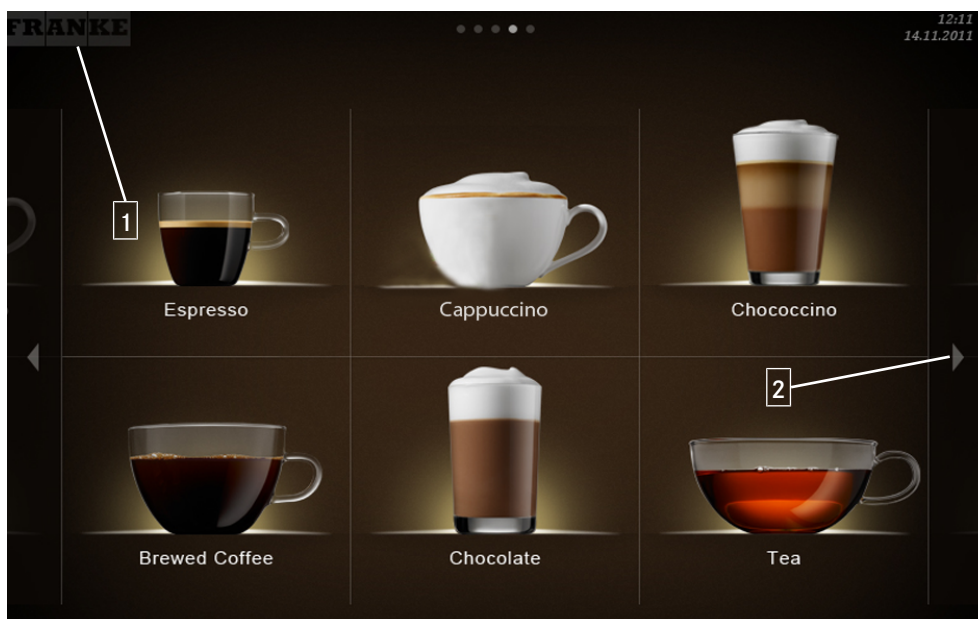

1 Кнопка **Franke** используется для переключения между уровнем технического обслуживания и уровнем выбора напитков.

2 Переход между страницами вперед или назад.

5.3.2 Режим управления Cash Register

Cash Register



В режиме управления **Cash Register** машиной управляет оператор (например, продавец). Пока в кофемашине готовится напиток, можно принимать следующие заказы.

Структура панели управления

- Уровень 1: выбор напитка, до 5 страниц. Панель доступных параметров, где также отображаются состояние приготовления и очередь напитков
- Уровень 2: отображение 4, 9 или 16 кнопок выбора напитков на одной странице

Возможности настройки:

- Количество напитков на странице: 2 x 2, 3 x 3 или 4 x 4
- Представление: фотография, рисунок

5.3.3 Режим управления Quick Select

Quick Select

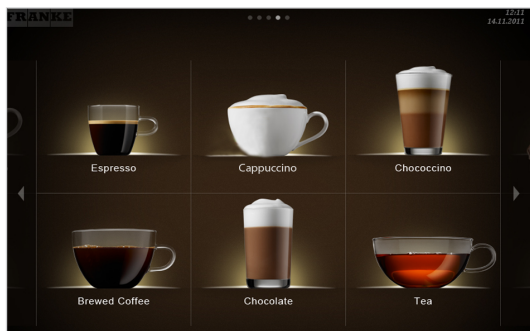

Режим управления **Quick Select** – стандартная разновидность самообслуживания. Если доступны параметры напитка, то, выбрав напиток, клиент может изменить его по своему вкусу.

Структура панели управления

- Уровень 1: выбор напитка, до 5 страниц
- Уровень 2: режим выбора напитка; отображение 6, 12 или 20 кнопок выбора напитков на одной странице; выбор параметров напитка, запуск приготовления (если активировано)

Возможности настройки:

- Количество напитков на странице: 2 x 3, 3 x 4 или 4 x 5
- Активация режима **Credit Mode**
- Индивидуальное расположение напитков

5.3.4 Режим управления Quick Select с Credit Mode

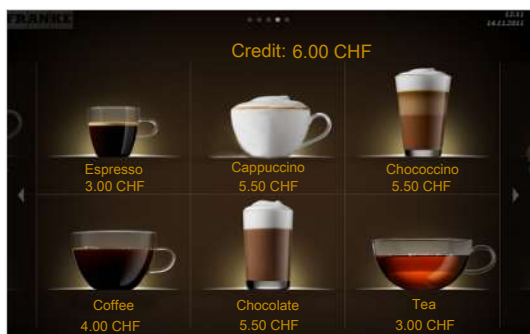

Индикация

- Цены на напитки
- Кредит
- Недостаточный кредит



При работе в режиме **Credit Mode** в меню **Drink Selection** нельзя задавать дополнительные параметры напитка. Чтобы активировать режим **Credit Mode**, в меню **Мои настройки** откройте пункт **1 Настройка машины > 1.12 Система расчета**. Выберите пункт **Включить расчетную систему**.

6 МОНТАЖ

6.1 Подготовительные работы

- Линия подключения кофемашины к электросети должна быть защищена устройством защитного отключения (УЗО).
- Необходимо обеспечить возможность обесточивания всех полюсов одним выключателем.
- Линия подключения к водопроводу должна быть оснащена запорным краном с контролируемым обратным клапаном и фильтром, а также должна отвечать техническим требованиям.
- Для подключения кофемашины к водопроводу необходимо использовать прилагаемый комплектный шланг. Не используйте старые водопроводные шланги.



Данные работы необходимо выполнить до того, как специалист сервисного центра приступит к установке кофемашины. Специалист сервисного центра установит кофемашину и введет ее в эксплуатацию. Кроме того, он проинструктирует персонал относительно основных функций кофемашины.

6.2 Масса A400 с блоком охлаждения SU05

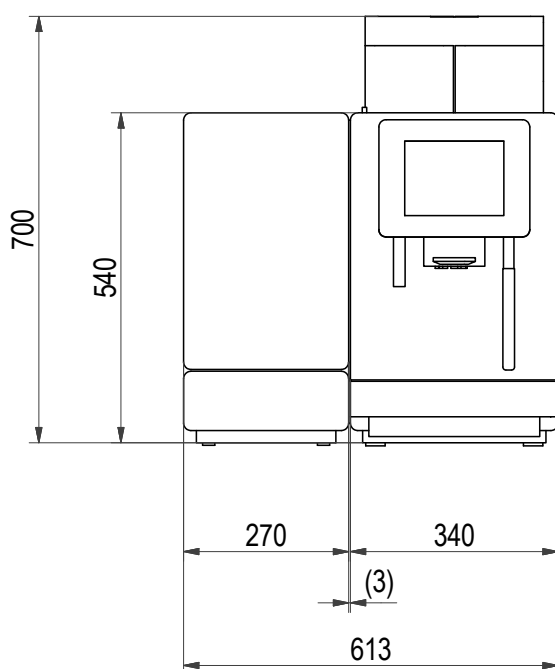

A400 с SU05

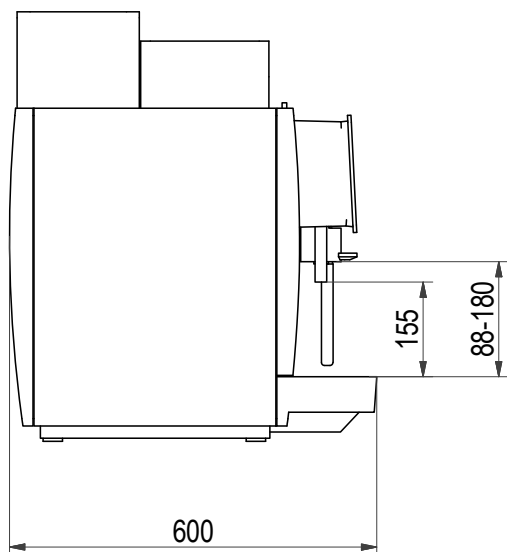

A400. Вид сбоку

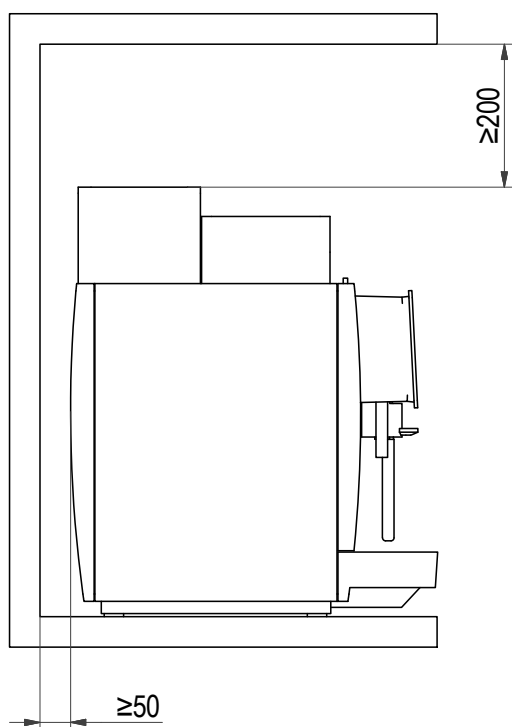

Габаритные размеры на месте установки

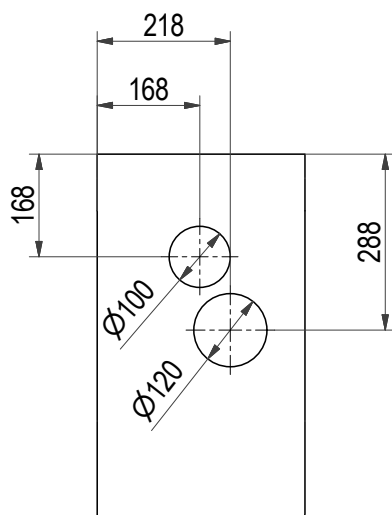

Отверстия для шлангов в прилавке



Размеры указаны в миллиметрах. Для установки устройства выберите удобную и устойчивую поверхность (допустимая нагрузка не менее 150 кг). Панель управления должна находиться на уровне глаз.

Минимальные расстояния:

- До задней стенки: 50 мм
- Сверху: 200 мм (для заполнения и извлечения емкости для зерен)

С помощью приобретаемых отдельно опорных ножек можно компенсировать неровность основания или перепады высоты.

6.3 Требования к водоснабжению

6.3.1 Подключение к водопроводу

Давление воды	80–800 кПа (0,8–8 бар)
Расход	> 0,1 л/с
Температура воды	< 25 °С
Для подключения к водопроводу можно использовать только прилагаемый комплектный шланг	(накидная гайка G3/8 и металлический шланг l = 1,5 м)

- Вода не должна поступать из умягчителя
- Линия подключения к водопроводу должна быть оснащена запорным краном с контролируемым обратным клапаном и фильтром.
- Необходимо соблюдать национальные нормативные требования.

6.3.2 Качество воды

Градус жесткости:	4–8° dH (немецких градусов жесткости воды) / 7–14 °fH (французских градусов жесткости воды) / 70–140 ppm (мг/л)
Карбонатная жесткость	3–6° dH / 50–105 ppm (мг/л)

Кислотность/pH	pH 6,5–7,5
Содержание хлора	< 0,5 мг/л
Содержание хлоридов	< 30 мг/л
Общее количество растворенных твердых веществ (TDS)	30–150 ppm (мг/л)
Электропроводность	50–200 мкСм/см (микросименс)
Содержание железа	< 0,3 мг/л

- Цвет: прозрачный
- Вкус: свежий и чистый вкус
- Запах: без ощутимого запаха

6.3.3 Слив воды

- Сливной шланг: D = 16 мм, L = 2 м
- Присоединение к расположенному ниже сифону

7 ЗАПОЛНЕНИЕ И ОПОРОЖНЕНИЕ

7.1 Заполнение зернами



ПРЕДУПРЕЖДЕНИЕ

Опасность получения травм

Обломки предметов, попавших в контейнер для кофейных зерен или в кофемолку, могут вылететь с высокой скоростью и привести к травмам.

- а) Запрещается класть посторонние предметы в контейнер для кофейных зерен или в кофемолку.



Засыпьте кофейные зерна в емкость для зерен.

Засыпьте кофейный порошок для автоматов в емкость для порошка.

1. Снимите крышку емкости для зерен.



2. Заполните емкость кофейными зернами.



3. Установите крышку.



7.2 Заполнение порошком

1. Снимите крышку емкости для порошка.



2. Заполните контейнер порошком для автоматических кофеварок.



3. Установите крышку.



7.3 Заполнение бака для воды



УВЕДОМЛЕНИЕ

Повреждение машины

Попадание молока в бак для воды приведет к повреждению машины.

- а) Заливайте в бак для воды только воду.
- б) В случае случайного попадания молока в бак для воды отсоедините машину от электрической сети и обратитесь в сервисный центр.

1. Извлеките бак для воды.



2. Снимите крышку.

3. Наполните бак свежей водой до отметки.

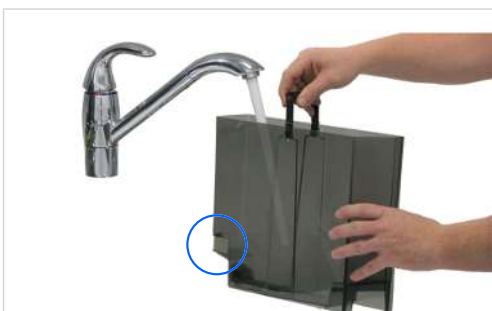

✓ Сенсорная поверхность должна быть сухой.

4. До упора вставьте закрытый крышкой бак для воды в кофемашину.



УВЕДОМЛЕНИЕ

Неисправность

Если бак для воды вставлен в кофемашину не до упора, в помпу может попасть воздух.

- а) Убедитесь, что нижняя часть бака для воды вставлена до упора.

7.4 Заполнение молоком



УВЕДОМЛЕНИЕ

Ухудшение качества напитков

Неправильное обращение с молоком может привести к ухудшению качества напитков.

- a) Наливайте молоко только в чистые емкости.
- b) Используйте только предварительно охлажденное молоко (2–5 °C).
- c) Прикасайтесь к внутренним поверхностям емкости для молока, молочным шлангам и крышке емкости для молока только чистыми руками или используйте одноразовые перчатки.



УВЕДОМЛЕНИЕ

Повреждение машины

Использование неподходящих жидкостей может привести к повреждению машины.

- a) Заливайте в емкость для молока только молоко.
- b) Для очистки используйте воду с мягким чистящим средством.

7.4.1 Заполнение молоком при использовании SU05

1. Откройте дверцу.

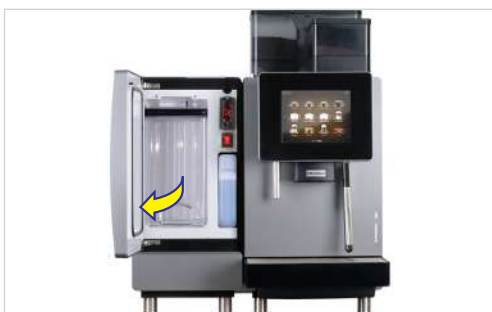

2. Включите блок охлаждения.



⇒ Отображается текущая температура в холодильной камере.



3. Снимите крышку емкости для молока вместе со всасывающим шлангом и положите на чистую поверхность.

4. Залейте в емкость не более 5 литров охлажденного молока.



5. Установите крышку емкости для молока.
6. Вставьте емкость для молока в холодильную камеру до упора.



7. Закройте дверцу.



7.5 Настройка степени помола

При необходимости возможна ступенчатая настройка степени помола для каждой кофемолки.

1. Вытяните вперед до упора блокировочную задвижку.



2. Извлеките емкость для зерен.



- ✓ Регулировочный ключ кофемолки (№ 1N330253) должен быть наготове.

3. Отрегулируйте степень помола с помощью ключа.



- ⇒ Для более тонкого помола поворачивайте ключ против часовой стрелки.

- ⇒ Для более грубого помола поворачивайте ключ по часовой стрелке.

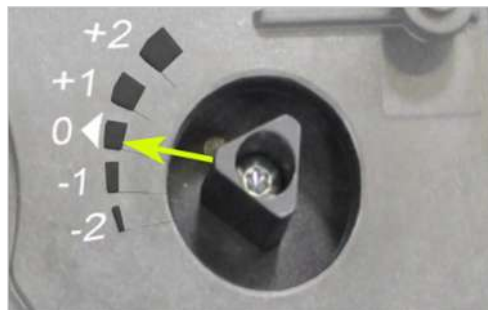

4. Установите емкость для зерен.
5. Проверьте помол и при необходимости внесите изменения.
 - ⇒ +2: очень грубый
 - ⇒ 0: нормальный
 - ⇒ -2: очень тонкий
6. Установите емкость для зерен.



7. Задвиньте блокировочную задвижку до упора.



УВЕДОМЛЕНИЕ

Ухудшение работоспособности

Неправильная блокировка емкости для кофейных зерен и кофейного порошка может отрицательно сказаться на работе кофемашины и качестве напитков.

- а) Задвиньте блокировочную задвижку до упора.

7.6 Опорожнение емкости для зерен

1. Вытяните вперед до упора блокировочную задвижку.



2. Извлеките емкость для зерен.



3. Опорожните, промойте и высушите емкость для зерен.

4. Установите емкость для зерен.



5. Задвиньте блокировочную задвижку до упора.





УВЕДОМЛЕНИЕ

Ухудшение работоспособности

Неправильная блокировка емкости для кофейных зерен и кофейного порошка может отрицательно сказаться на работе кофемашины и качестве напитков.

- а) Задвиньте блокировочную задвижку до упора.

7.7 Опорожнение емкости для порошка



УВЕДОМЛЕНИЕ

Загрязнение кофейным порошком

Кофейный порошок может высыпаться из соответствующей емкости.

- а) Всегда переносите емкость для порошка в вертикальном положении и закрытом виде.

1. Вытяните вперед до упора блокировочную задвижку.



5. Задвиньте блокировочную задвижку до упора.



2. Вытащите емкость для порошка вверх.



3. Опорожните, промойте и высушите емкость для порошка.

4. Установите емкость для порошка.





⚠ ОСТОРОЖНО

Порезы/защемление

Подающий механизм емкости для порошка может порезать или защемить пальцы.

- а) При очистке емкости для порошка будьте осторожны.



УВЕДОМЛЕНИЕ

Ухудшение работоспособности

Неправильная блокировка емкости для кофейных зерен и кофейного порошка может отрицательно сказаться на работе кофемашины и качестве напитков.

- а) Задвиньте блокировочную задвижку до упора.

7.8 Опорожнение емкости для кофейной гущи



УВЕДОМЛЕНИЕ

Образование плесени

На остатках кофе возможно образование плесени.

- а) Опорожняйте и промывайте емкость для кофейной гущи не реже одного раза в день.

1. Откройте дверцу.



⇒ На панели управления появится сообщение **Дверца открыта**.

2. Выньте емкость для кофейной гущи.

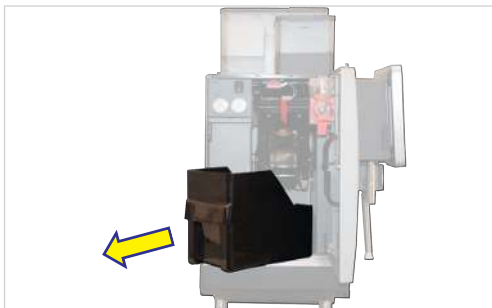

3. Опорожните, очистите и высушите емкость для кофейной гущи.



4. Вставьте емкость для кофейной гущи и закройте дверцу.

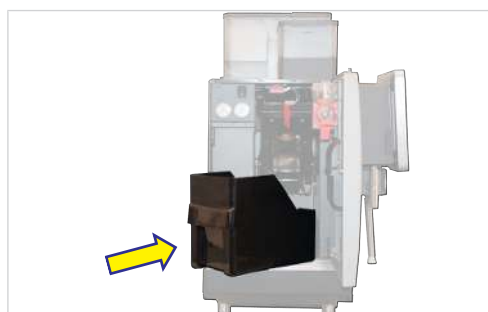

7.9 Опорожнение поддона



Очищайте поддон при появлении соответствующего сообщения на панели управления.



УВЕДОМЛЕНИЕ

Неправильное обращение

Из поддона может вытекать жидкость.

а) Переносите и опорожняйте поддон с осторожностью.

✓ На панели управления появится сообщение **Поддон заполнен**.

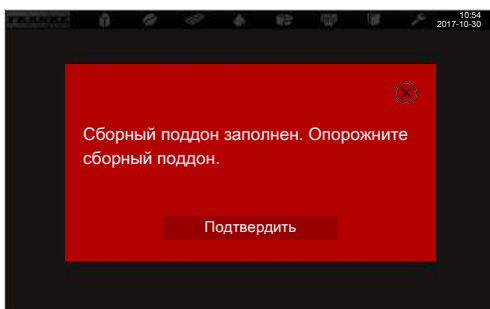

1. Выньте поддон.



2. Извлеките поддон.

3. Опорожните поддон.

4. Очистите и просушите поддон и решетку.

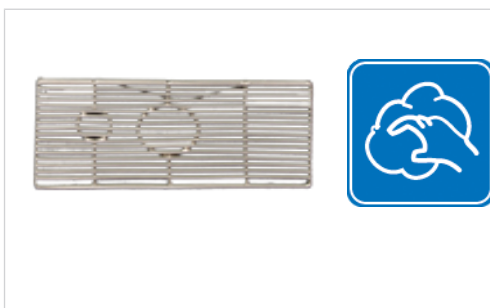

5. Установите решетку на поддон.

6. Вставьте поддон в машину.



7. Нажмите **Подтвердить**.

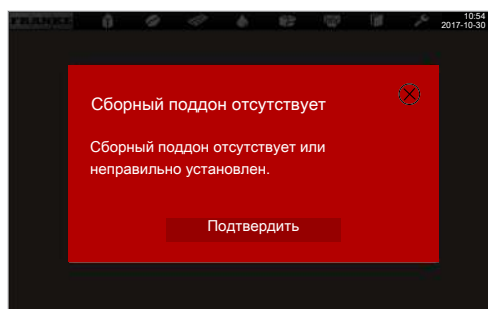

7.10 Опорожнение блока охлаждения



УВЕДОМЛЕНИЕ

Испорченное молоко

При недостаточном охлаждении или нарушении правил гигиены молоко может испортиться.

- a) Используйте только предварительно охлажденное молоко (2–5 °C).
- b) Храните молоко в блоке охлаждения только во время работы. В остальное время, например, ночью, храните молоко в холодильнике.
- c) Чистите машину и блок охлаждения ежедневно.
- d) Беритесь за всасывающий шланг, внутреннюю сторону емкости для молока и крышку этой емкости только чистыми руками или пользуйтесь одноразовыми перчатками.
- e) Кладите крышку емкости со всасывающим шлангом только на чистую поверхность.



ОСТОРОЖНО

Опасность для здоровья из-за заражения микроорганизмами

Вследствие недостаточной очистки в машине и выпускных отверстиях могут застревать остатки продуктов питания, загрязняя напитки.

- a) Не используйте машину, если она не была очищена надлежащим образом согласно инструкции.
- b) Ежедневно очищайте машину согласно инструкции.
- c) Проинформируйте использующий машину персонал о необходимых мерах по очистке.

1. Откройте дверцу.



2. Извлеките емкость для молока.



3. Поставьте молоко в холодильник или вылейте его.



4. Промойте емкость для молока, компоненты молочной системы и холодильную камеру.



5. Установите промытую емкость для молока.



6. Выключайте блок охлаждения, если он не используется. После выключения оставьте приоткрытой дверцу блока охлаждения, чтобы предотвратить появление запаха внутри.



8 ПРИГОТОВЛЕНИЕ НАПИТКОВ



⚠ ПРЕДУПРЕЖДЕНИЕ

Опасность ошпаривания

Горячие напитки могут причинить ожоги.

- а) Будьте осторожны с горячими напитками.
- б) Используйте только подходящие питьевые емкости.

8.1 Приготовление напитков в режиме Quick Select

1. Поставьте под дозатор подходящую посуду для напитка.



2. Отрегулируйте высоту дозатора, взявшись за его ручку.



3. Выберите напиток.



- ⇒ Отображается меню выбора напитка (Drink Selection).

4. Выберите параметры напитка.



5. Начните приготовление, нажав зеленую кнопку.



⇒ Начнется процесс приготовления.

⇒ После приготовления напитка вновь появляется меню выбора напитка.

8.2 Приготовление напитков в режиме Cash Register



Если нужно приготовить несколько напитков подряд, необходимо учитывать следующее:

- a) Подготовьте достаточное количество посуды для напитков.
- b) В ходе приготовления в очередь можно добавлять новые напитки.
- c) Напитки в очереди можно выбирать и удалять.

1. Поставьте под дозатор подходящую посуду для напитка.



2. Отрегулируйте высоту дозатора, взявшись за его ручку.



3. Выберите параметры напитка.



4. Выберите напиток.

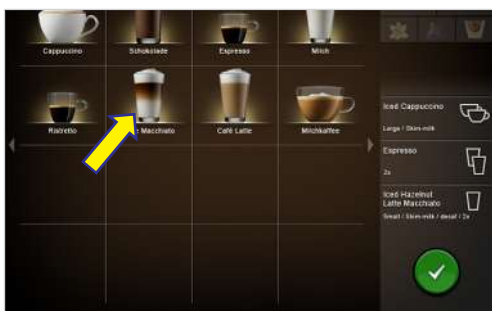

⇒ Начнется процесс приготовления.

5. Если нужно, добавьте напитки в очередь.



6. Чтобы начать приготовление следующего в очереди напитка, снова нажмите зеленую кнопку.



⇒ Начнется приготовление следующего напитка.

⇒ Отображается меню выбора напитка.

⇒ Напитки готовы.

8.3 Приготовление напитков из молотого кофе

Пример: Quick Select



Можно использовать только молотый кофе. Нельзя использовать растворимый кофе из кофейного экстракта.

1. Поставьте под дозатор подходящую посуду для напитка.



2. Отрегулируйте высоту дозатора, взявшись за его ручку.



3. Нажмите кнопку **Кофе без кофеина**.

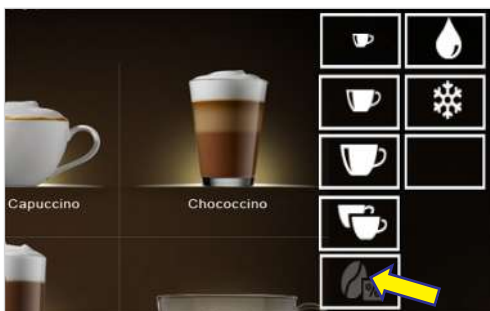

⇒ Включится подсветка кнопки **Кофе без кофеина**.



⇒ Появится сообщение:

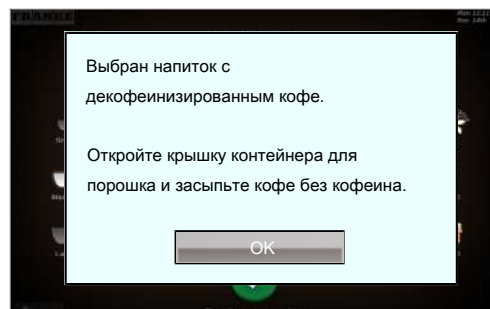

4. Откройте крышку загрузочного отверстия.

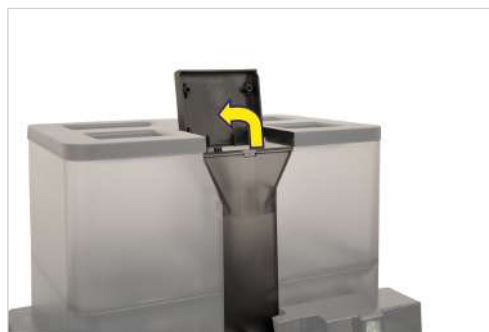

5. Засыпьте кофейный порошок.

6. Закройте крышку загрузочного отверстия.



7. Подтвердите сообщение нажатием кнопки **OK**.

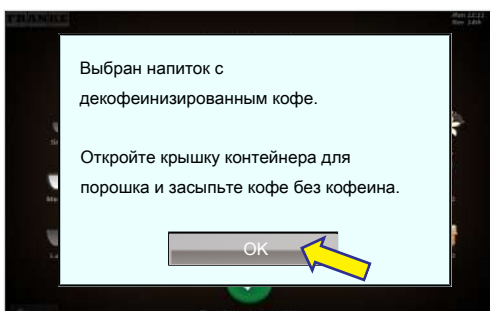

- ⇒ Начнется процесс приготовления.
- ⇒ Отображается меню выбора напитка.
- ⇒ Напиток готов.

8.4 Приготовление горячей воды

Пример: Quick Select

1. Поставьте под дозатор горячей воды подходящую посуду для напитка.



2. Выберите вариант **Вода для чая**.

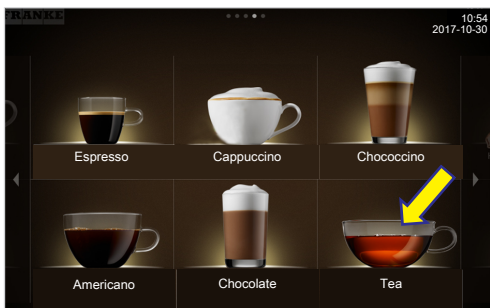

3. Выдачу горячей воды можно в любое время остановить, нажав кнопку отмены.



- ⇒ Пуск и прекращение выдачи горячей воды производится в соответствии с циклом выдачи.



Вы можете остановить выдачу горячей воды в любое время, нажав кнопку отмены.

8.5 Подача пара



Трубку вспенивателя можно использовать для ручного подогрева и вспенивания молока, а также для подогрева других напитков.

1. Поставьте подходящую посуду под дозатор пара.



2. Выберите пункт **Подача пара**.

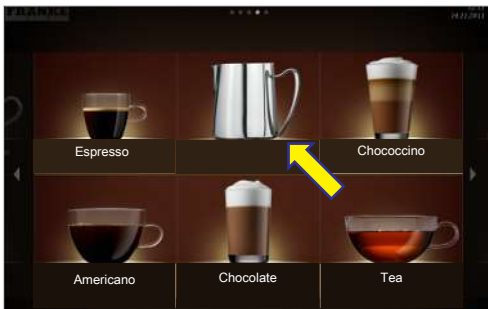

⇒ Начнется подача пара.

3. Чтобы прекратить подачу пара, нажмите кнопку отмены.

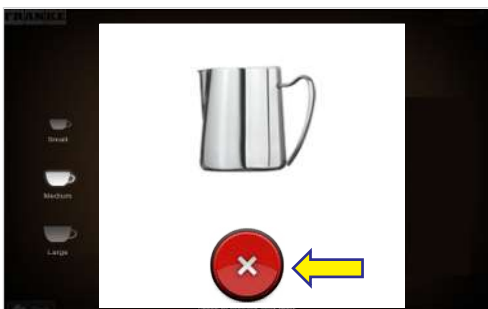

⇒ Подача пара прекратится.

⇒ Появится меню выбора напитка.

8.5.1 Продувание трубки вспенивателя после использования

1. Протрите трубку вспенивателя влажным полотенцем.



2. Для очистки наконечника ненадолго включите подачу пара.

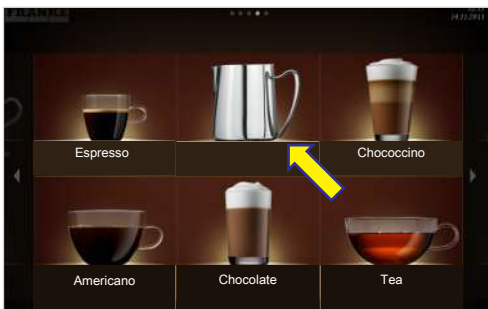

3. Чтобы прекратить подачу пара, нажмите кнопку отмены.

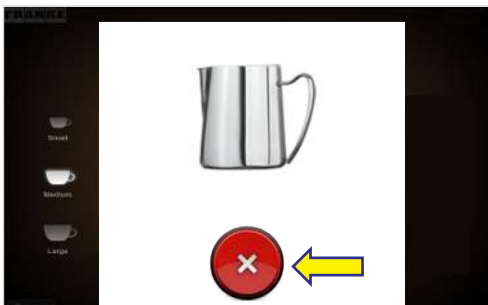

- ⇒ подача пара прекратится.
- ⇒ появится меню выбора напитка.

9 ОЧИСТКА

9.1 Введение

Только в безупречно чистой кофемашине можно сварить кофе идеального качества. Промывайте кофемашину не реже одного раза в день, а при необходимости – чаще.



УВЕДОМЛЕНИЕ

Загрязненные принадлежности

Загрязненные принадлежности могут негативно влиять на работу машины и качество напитков.

- а) Очистите принадлежности согласно пятишаговому методу очистки.
- б) Соблюдайте имеющиеся инструкции по эксплуатации принадлежностей.

Автоматическая очистка включает в себя промывку кофемашины и блока охлаждения.

Компоненты, которые тоже требуют очистки

- Внутренние поверхности холодильной камеры
- Внутренняя сторона дверцы и ее уплотнение
- Емкость для молока и ее крышка
- Всасывающий шланг, впускной патрубок, поворотный переходник (только для SU12)
- Емкость для кофейных зерен и порошка

График очистки и технического обслуживания [► 52]

Также см.

Пятишаговый метод [► 46]

9.2 Пятишаговый метод



Очистите съемные компоненты кофемашины, используя пятишаговый метод промывки.

1. Удалите щеткой или кистью сильные загрязнения.

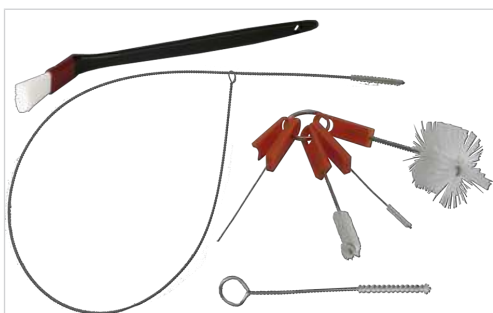

2. Замочите детали в горячей воде с мягким чистящим средством. Прочистите всасывающий шланг с помощью щетки.



3. Вымойте детали.



4. Тщательно ополосните детали.



5. Высушите детали.



Также см.

 Очистка [▶ 46]

9.3 Необходимые принадлежности для очистки

9.3.1 Принадлежности для очистки MS EC

- Таблетки для очистки
- Микрофибровая салфетка
- Набор щеток
- Чистящее средство для молочных систем (флакон с дозатором)
- Емкость для очистки

9.3.2 Принадлежности для очистки FM CM

- Таблетки для очистки
- Микрофибровая салфетка

- Набор щеток

9.4 Запуск очистки

9.4.1 Запустите очистку в меню «Очистка и техническое обслуживание».

Переход на уровень технического обслуживания

1. Нажмите на логотип Franke.



2. Введите PIN-код. *PIN-коды* [▶ 53]



3. Нажмите кнопку **Ok**.

4. Выберите меню.

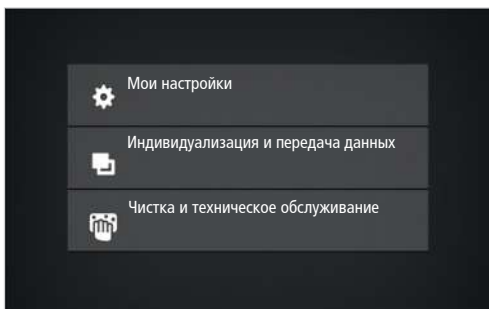

5. Выберите пункт **Очистка и техническое обслуживание**.

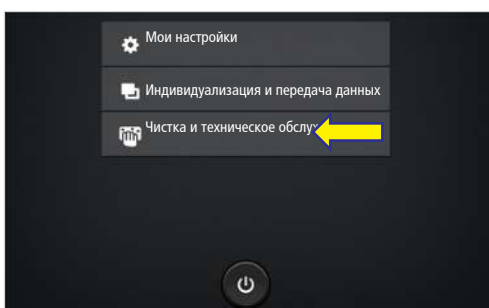

6. Выберите пункт **Очистка кофемашины**.

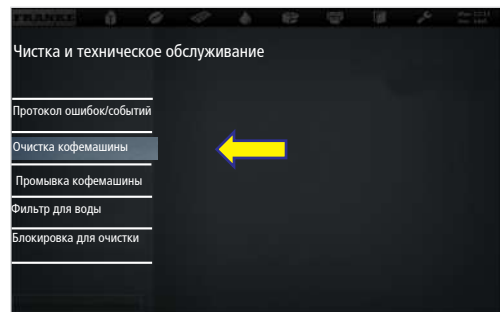

7. Для запуска очистки нажмите **Да**.

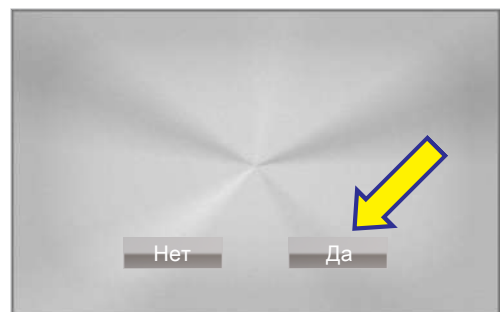

8. Следуйте указаниям на панели управления и подтвердите настройку нажатием кнопки **Дальше**.

⇒ Машина перейдет к следующему этапу.



⚠ ПРЕДУПРЕЖДЕНИЕ

Опасность ошпаривания

Жидкости и пар, выходящие из аппарата во время очистки, могут причинить ожоги.

- а) Находиться вблизи дозаторов во время выполнения процесса очистки запрещено.



После очистки машина возвращается в режим технического обслуживания или в режим экономии энергии. Для настройки нужной опции обратитесь к специалисту сервисного центра.

9.5 Промывка внутреннего бака для воды / замена фильтрующего элемента

1. Выньте и опорожните бак для воды.



2. Выкрутите фильтрующий элемент из держателя фильтра, повернув против часовой стрелки.



3. Утилизируйте фильтр для воды.
4. Очистите бак для воды по пятишаговому методу.



5. Заполните новый фильтрующий элемент водой.



6. Вставьте новый фильтрующий элемент в держатель фильтра и плотно вкрутите его по часовой стрелке.



7. Наполните бак свежей водой до отметки.

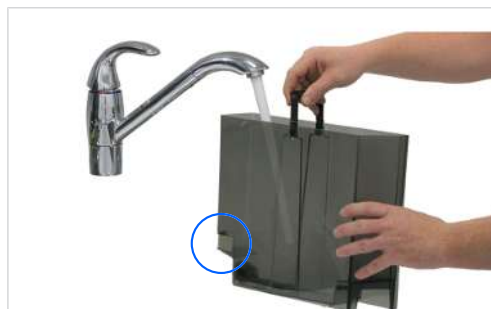

⇒ Сенсорная поверхность должна быть сухой.

8. До упора вставьте закрытый крышкой бак для воды в кофемашину.



- ⇒ Будет промыт фильтр.
- ⇒ Система будет заполнена.
- ⇒ Замена фильтра завершена.



УВЕДОМЛЕНИЕ

Неисправность

Если бак для воды вставлен в кофемашину не до упора, в помпу может попасть воздух.

- а) Убедитесь, что нижняя часть бака для воды вставлена до упора.

9.6 Очистка экрана

1. Перейдите на уровень технического обслуживания.



2. Выберите пункт «Очистка и техническое обслуживание».

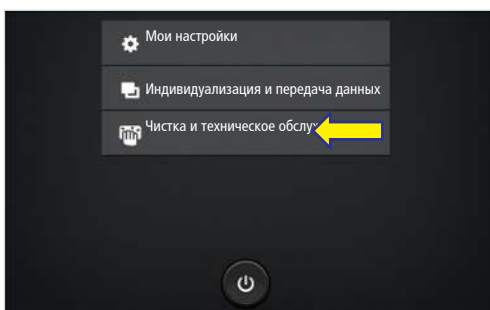



Преждевременно разблокировать панель управления невозможно. Продолжительность блокировки составляет 20 секунд.

3. Выберите пункт «Блокировка экрана».

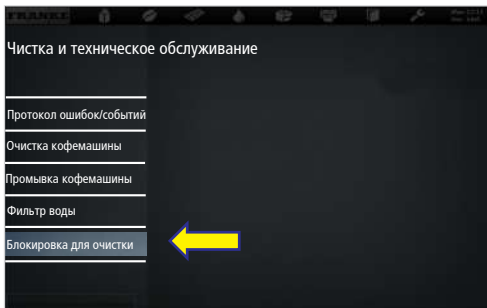

⇒ Панель управления будет заблокирована на 20 секунд.

4. Очистите экран.

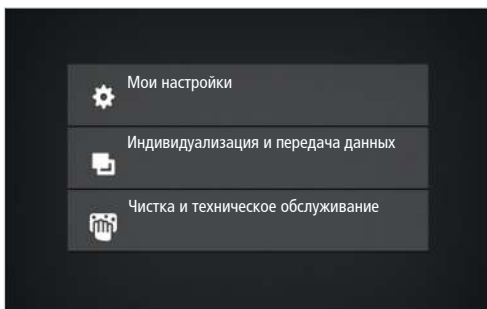

⇒ Появится уровень технического обслуживания.

9.7 График очистки и технического обслуживания

Периодичность	Действие	Информация
Ежедневно	Проводите ежедневную очистку согласно инструкции по эксплуатации кофемашины.	См. <i>Очистка</i> [▶ 46]
Еженедельно	Очистка емкости для кофейных зерен	
	Очистка емкости для порошка	
	Очистка заварочного блока	См. прилагаемую инструкцию по очистке.
Каждый год / через каждые 30 000 порций (в зависимости от того, что наступит раньше)	Техническое обслуживание, выполняемое специалистом сервисного центра	Обратитесь к специалисту сервисного центра

Также см.

 *Опорожнение емкости для зерен* [▶ 34]

 *Опорожнение емкости для порошка* [▶ 35]

10 НАСТРОЙКА

10.1 Переход на уровень технического обслуживания.

1. Нажмите на логотип Franke.



2. Введите PIN-код. *PIN-коды [▶ 53]*



3. Нажмите кнопку **Ok**.
4. Выберите меню.

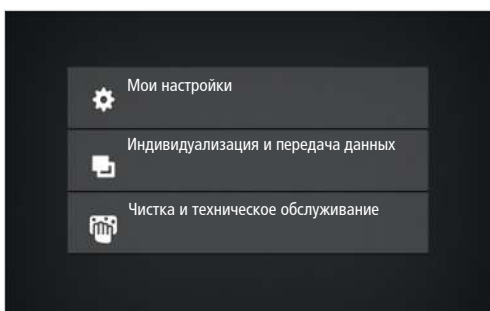

10.2 PIN-коды

На заводе-изготовителе установлены следующие PIN-коды:

	Владелец	Специалист	Оператор
PIN-код по умолчанию	1111	2222	7777
Собственный PIN-код			

PIN-коды для доступа к заблокированным напиткам, а также для включения и выключения машины может просмотреть и изменить владелец в меню **Мои настройки / Управление правами**.

10.3 Структура меню «Мои настройки»

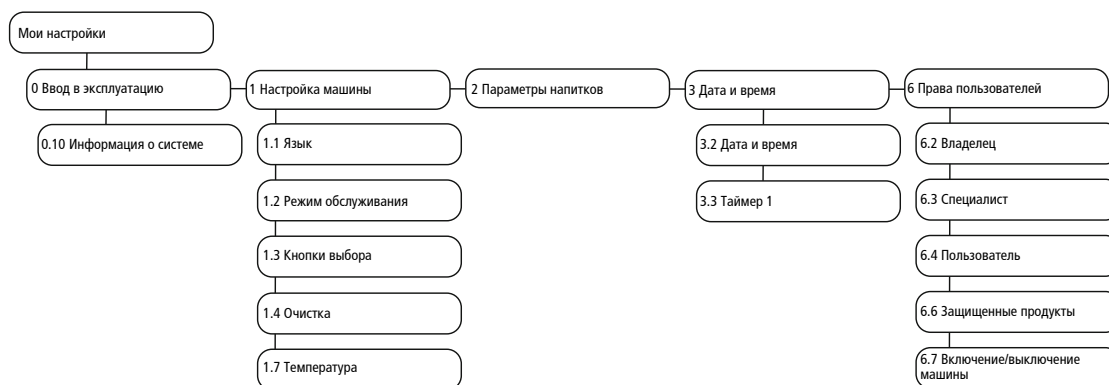

В зависимости от конфигурации машины некоторые пункты меню могут отсутствовать.

10.4 Методы ввода



Нажмите на переключатель, что переключить варианты **Да/Нет** или **Вкл./Выкл.**. Отображается активное значение.

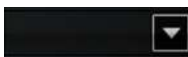

Нажмите на стрелку для отображения диапазона и выбора варианта.



Перемещайте шкалу для регулировки параметра. В рамке отображается активное значение.



Нажмите на клавиатуру для ввода текста или числа.

10.5 1 Настройка машины

В меню 1 Настройка машины можно адаптировать машину к своим потребностям. Для этого имеются следующие возможности:

- Выбор языка
- Выбор режима управления
- Назначение кнопок выбора
- Настройка очистки
- Установка температуры

10.5.1 1.1 Язык

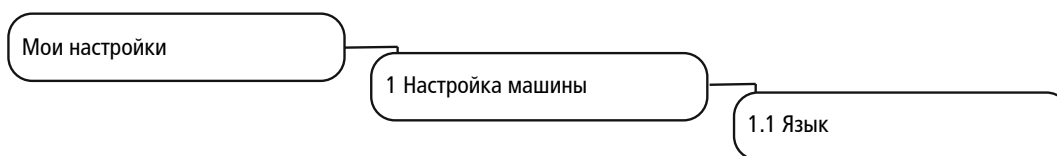

Параметр	Диапазон значений	Примечания
Выбор языка	de, en, fr, nl, da, fi, no, sv, pl, cs, uk, ru ...	- Переключение языка пользовательского интерфейса выполняется немедленно - По умолчанию: de (немецкий)

10.5.2 1.2 Режим управления

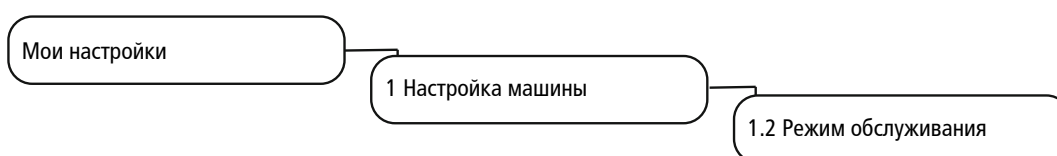

Параметр	Диапазон значений	Примечания
Сценарий обслуживания	- Управление пользователем - Самообслуживание	
Режим обслуживания	- Quick Select - Cash Register	- При сценарии «Управление пользователем» доступен только вариант Cash Register.
Кол-во напитков/стр.	- Cash Register: 4, 9, 16 - Quick Select: 6, 12, 20	- Количество одновременно отображаемых напитков - По умолчанию: 16 или 12
Представление	- Фотография - Рисунок	
Автоматический режим	- Да - Нет	
Перерыв между напитками	1–10 секунд	Шаг: 1
Изменение напитков	- Да - Нет	- Возможность изменять выбранный напиток в режиме самообслуживания согласно назначению кнопок выбора - По умолчанию: Нет
Изображения продавца	- Да - Нет	- Активация собственных изображений - Сценарий «Самообслуживание», режим управления Quick Select - По умолчанию: Нет

Опции

Параметр	Диапазон значений	Примечания
Скрыть кнопку отмены	– Да – Нет	– Отображение кнопки отмены приготовления напитка – По умолчанию: Нет
Звуковой сигнал приготовления напитка	– Да – Нет	Когда напиток готов, подается звуковой сигнал
Звуковой сигнал ошибки	– Да – Нет	Звуковой сигнал с интервалом 3 секунды при отсутствии какого-либо ресурса

1.2 Режим управления

Параметр	Диапазон значений	Примечания
Сценарий обслуживания	– Управление пользователем – Самообслуживание	
Режим обслуживания	– Quick Select – Cash Register	– При сценарии «Управление пользователем» доступен только вариант Cash Register.
Кол-во напитков/стр.	– Cash Register: 4, 9, 16 – Quick Select: 6, 12, 20	– Количество одновременно отображаемых напитков – По умолчанию: 16 или 12
Представление	– Фотография – Рисунок	
Автоматический режим	– Да – Нет	
Перерыв между напитками	1–10 секунд	Шаг: 1
Изменение напитков	– Да – Нет	– Возможность изменять выбранный напиток в режиме самообслуживания согласно назначению кнопок выбора – По умолчанию: Нет
Изображения продавца	– Да – Нет	– Активация собственных изображений – Сценарий «Самообслуживание», режим управления Quick Select – По умолчанию: Нет

Опции

Параметр	Диапазон значений	Примечания
Скрыть кнопку отмены	– Да – Нет	– Отображение кнопки отмены приготовления напитка – По умолчанию: Нет
Звуковой сигнал приготовления напитка	– Да – Нет	Когда напиток готов, подается звуковой сигнал
Звуковой сигнал ошибки	– Да	Звуковой сигнал с интервалом 3 секунды при отсутствии какого-либо ресурса

Параметр	Диапазон значений	Примечания
	- Нет	

1.2 Режим управления

Параметр	Диапазон значений	Примечания
Сценарий обслуживания	- Управление пользователем - Самообслуживание	
Режим обслуживания	- Quick Select - Cash Register	- При сценарии «Управление пользователем» доступен только вариант Cash Register.
Кол-во напитков/стр.	- Cash Register: 4, 9, 16 - Quick Select: 6, 12, 20	- Количество одновременно отображаемых напитков - По умолчанию: 16 или 12
Представление	- Фотография - Рисунок	
Автоматический режим	- Да - Нет	
Перерыв между напитками	1–10 секунд	Шаг: 1
Изменение напитков	- Да - Нет	- Возможность изменять выбранный напиток в режиме самообслуживания согласно назначению кнопок выбора - По умолчанию: Нет
Изображения продавца	- Да - Нет	- Активация собственных изображений - Сценарий «Самообслуживание», режим управления Quick Select - По умолчанию: Нет

Опции

Параметр	Диапазон значений	Примечания
Скрыть кнопку отмены	- Да - Нет	- Отображение кнопки отмены приготовления напитка - По умолчанию: Нет
Звуковой сигнал приготовления напитка	- Да - Нет	Когда напиток готов, подается звуковой сигнал
Звуковой сигнал ошибки	- Да - Нет	Звуковой сигнал с интервалом 3 секунды при отсутствии какого-либо ресурса

1.2 Режим управления

Параметр	Диапазон значений	Примечания
Сценарий обслуживания	- Управление пользователем	

Параметр	Диапазон значений	Примечания
		- Самообслуживание
Режим обслуживания	- Quick Select - Cash Register	- При сценарии «Управление пользователем» доступен только вариант Cash Register.
Кол-во напитков/стр.	- Cash Register: 4, 9, 16 - Quick Select: 6, 12, 20	- Количество одновременно отображаемых напитков - По умолчанию: 16 или 12
Представление	- Фотография - Рисунок	
Автоматический режим	- Да - Нет	
Перерыв между напитками	1–10 секунд	Шаг: 1
Изменение напитков	- Да - Нет	- Возможность изменять выбранный напиток в режиме самообслуживания согласно назначению кнопок выбора - По умолчанию: Нет
Изображения продавца	- Да - Нет	- Активация собственных изображений - Сценарий «Самообслуживание», режим управления Quick Select - По умолчанию: Нет

Опции

Параметр	Диапазон значений	Примечания
Скрыть кнопку отмены	- Да - Нет	- Отображение кнопки отмены приготовления напитка - По умолчанию: Нет
Звуковой сигнал приготовления напитка	- Да - Нет	Когда напиток готов, подается звуковой сигнал
Звуковой сигнал ошибки	- Да - Нет	Звуковой сигнал с интервалом 3 секунды при отсутствии какого-либо ресурса
Скрыть кнопку отмены	- Да - Нет	- Отображение кнопки отмены приготовления напитка - По умолчанию: Нет

10.5.3 1.3 Кнопки выбора

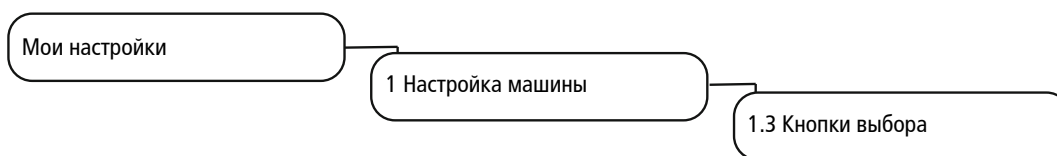

Параметр	Диапазон значений	Примечания
Параметры напитка	<ul style="list-style-type: none"> - Маленькая порция - Средняя порция - Большая порция - 2x - Декофеинизиров. - Добавить кофе - Добавить лед - Порция эспрессо 	<ul style="list-style-type: none"> - В сервисном меню можно назначить максимум 12 кнопок выбора тех или иных параметров напитка. Параметры напитка отображаются в режиме выбора напитка (Drink Selection) - Если задано максимум восемь кнопок выбора, слева отображаются кнопки 1–4, остальные – справа - Если задано больше восьми кнопок выбора, кнопки 1–6 отображаются слева, остальные – справа - Девять и больше кнопок отображаются в уменьшенном виде <p>Рекомендация:</p> <ul style="list-style-type: none"> - Кнопки выбора слева: выбор объема напитка. - Кнопка выбора справа: выбор дополнительных параметров.
Изображение текста	<ul style="list-style-type: none"> - Функция - Произвольный текст - Без текста 	<ul style="list-style-type: none"> - По умолчанию: Функция: надпись соответствует названию выбранного параметра напитка. - Произвольный текст: собственные надписи на кнопках выбора. - Без текста: без надписей.
Цена	Сумма	<ul style="list-style-type: none"> - Наценка за вариацию рецепта напитка. - Общая цена рассчитывается машиной. - По умолчанию: 0,00
PLU	Номер PLU	<ul style="list-style-type: none"> - Номер PLU для расчета цены (если используются номера PLU). - По умолчанию: 0

10.5.4

10.5.5 1.7 Температура

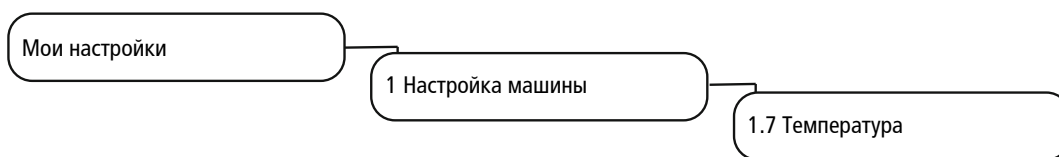

Параметр	Диапазон значений	Примечания
Кофе	от -20 до +20	<ul style="list-style-type: none"> – Температуру в кофейном бойлере предварительно задает специалист сервисного центра – Заданную температуру можно изменять (в процентах) с помощью ползунка
Пар	от -20 до +20	<ul style="list-style-type: none"> – Температуру в паровом бойлере предварительно задает специалист сервисного центра – Заданную температуру можно изменять (в процентах) с помощью ползунка

10.6 2 Параметры напитков



Пользователь может сохранить три варианта каждого напитка. Оригинал изменить нельзя.

Отображаются только те параметры, которые относятся к данному напитку.

Требуемые значения указываются в процентах относительно стандартного значения.

Советы по настройке параметров см. в разделе *Меры при ухудшении качества напитков* [► 75].

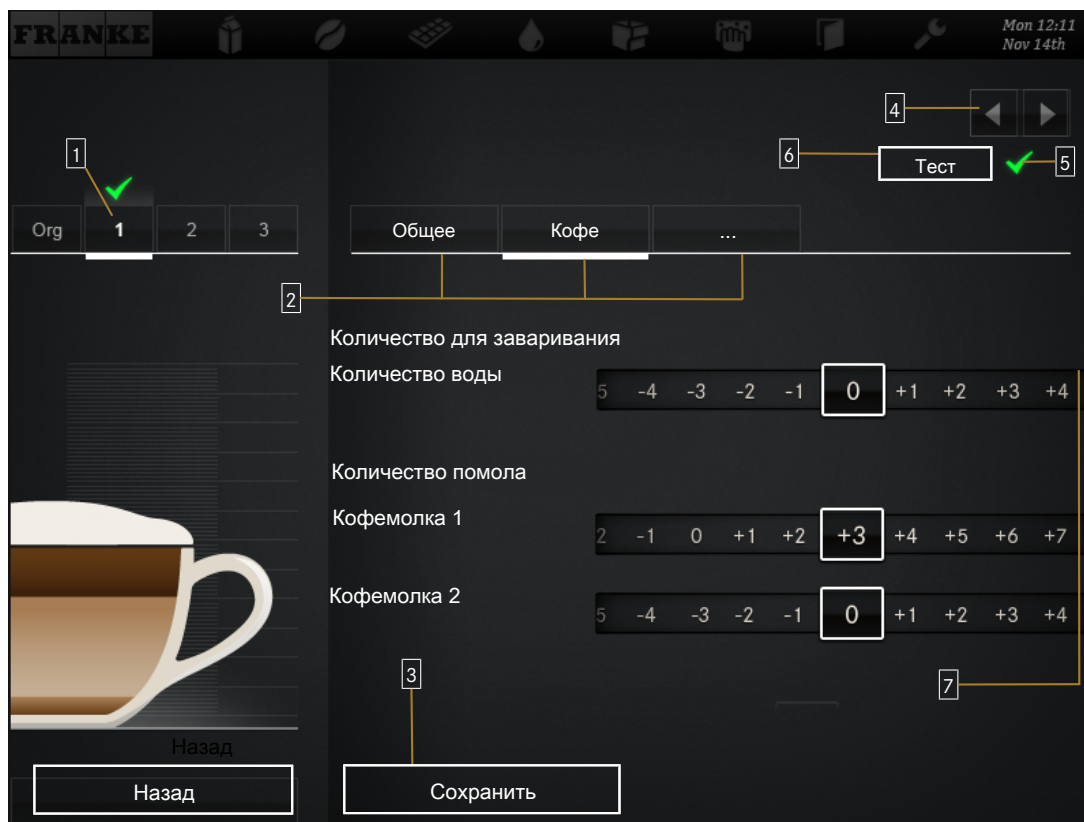

1	Выбор варианта	2	Выбор раздела
3	Сохранение настроек	4	Выбор напитка
5	Подтверждение выбора	6	Приготовление тестового напитка
7	Задание параметров		

Параметры напитков

Требуемая операция	Пункт меню	Информация/действия	Номер
Выбор напитка		Выберите напиток, параметры которого нужно изменить, затем выберите изменяемый вариант	4, 1
Изменение наименования и текста напитка	Общее	Введите наименование напитка и выберите текст	2, 7
Определение цены (доступно, если включена расчетная система)	Общее	Выберите PLU, цену и токен, выберите вариант Бесплатно	7
Изменение количества воды, количества предварительного заваривания и давления, выбор кофемолки	Кофе	Измените соответствующие параметры	2, 7
Изменение количества молока	Молоко	Отрегулируйте количество молока в процентах	2, 7
Изменение количества пены	Пена	Задайте количество пены в процентах	2, 7
Приготовление тестового напитка	Тест	Пункт «Тест» позволяет приготовить выбранный напиток с новыми параметрами	6

Требуемая операция	Пункт меню	Информация/действия	Номер
Выбор варианта, который будет готовиться при выборе соответствующего напитка		Выберите вариант, затем подтвердите выбор	1, 5
Сохранение параметров напитка	Сохранить	Сохраните параметры напитка, нажав кнопку «Сохранить»	3

10.7 3 Дата и время

10.7.1 3.2 Дата и время

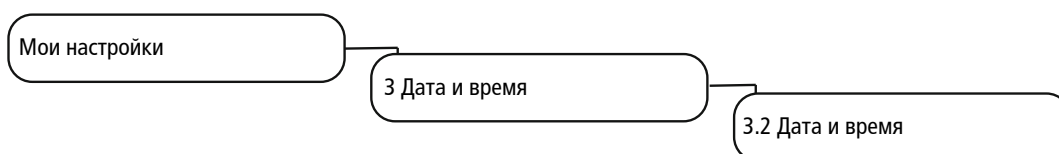

Параметр	Диапазон значений	Примечания
Отображение	12/24 ч	
День	0–31	Настройка даты
Месяц	0–12	Настройка месяца
Год	0–63	Настройка года
Час	0–23 / 0–11	Установка часа
Минута	0–59	Установка минут
Часовой пояс		Настройка часового пояса

10.7.2 3.2 Дата и время

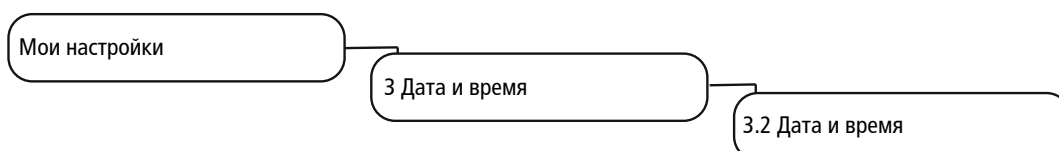

Параметр	Диапазон значений	Примечания
Отображение	12/24 ч	
День	0–31	Настройка даты
Месяц	0–12	Настройка месяца
Год	0–63	Настройка года
Час	0–23 / 0–11	Установка часа
Минута	0–59	Установка минут
Часовой пояс		Настройка часового пояса

10.7.3 3.3–3.6 Таймер 1–4



Параметр	Диапазон значений	Примечания
Активн.	Пн, Вт, Ср, Чт, Пт, Сб, Вс	Активируйте или деактивируйте дни, нажимая на них
Вкл./Выкл. ч	0–23 / 0–11	Время включения (час)
Вкл./Выкл. мин	0–59	Время включения (минуты)
Понедельник – воскресенье	Да/Нет	Дни автоматического включения машины

10.8 4 Пищевая ценность

10.8.1 Пункт меню 4.1 Молоко

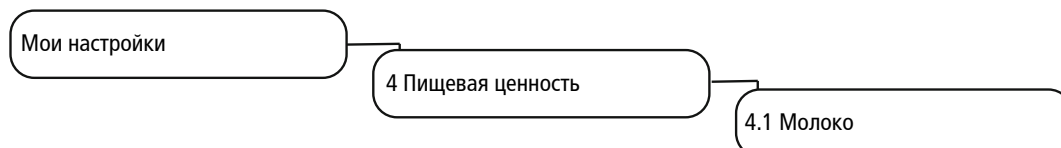

Параметр	Диапазон значений	Примечания
Сахар (г)	Числовое значение	Укажите значение на 100 мл
Жир (%)	Числовое значение	Укажите значение на 100 мл
Белок (г)	Числовое значение	Укажите значение на 100 мл
Калорийность (ккал)	Числовое значение	Укажите значение на 100 мл
Ингредиенты	Да/Нет	По умолчанию введенный в память список ингредиентов. Укажите, содержится ли ингредиент в выбранном ресурсе.
Индивидуальные аллергены	Индивидуальные аллергены	Укажите ингредиенты или аллергены, не содержащиеся в списке.

10.8.2 Пункт меню 4.3 Кофейный порошок

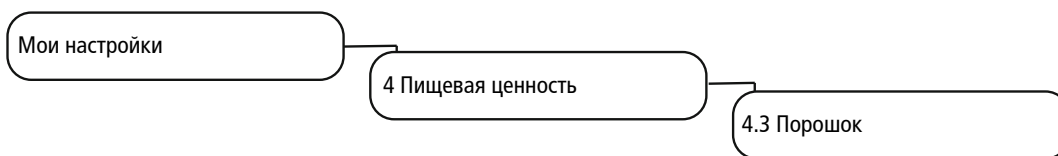

Параметр	Диапазон значений	Примечания
Сахар (г)	Числовое значение	Укажите значение на 100 мл
Жир (%)	Числовое значение	Укажите значение на 100 мл
Белок (г)	Числовое значение	Укажите значение на 100 мл
Калорийность (ккал)	Числовое значение	Укажите значение на 100 мл
Ингредиенты	Да/Нет	По умолчанию введенный в память список ингредиентов. Укажите, содержится ли ингредиент в выбранном ресурсе.
Индивидуальные аллергены	Индивидуальные аллергены	Укажите ингредиенты или аллергены, не содержащиеся в списке.

10.8.3 Пункт меню 4.3 Кофейный порошок

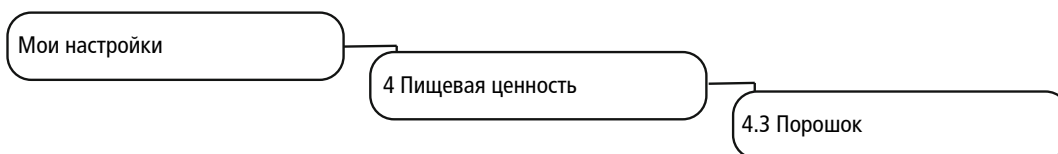

Параметр	Диапазон значений	Примечания
Сахар (г)	Числовое значение	Укажите значение на 100 мл
Жир (%)	Числовое значение	Укажите значение на 100 мл
Белок (г)	Числовое значение	Укажите значение на 100 мл
Калорийность (ккал)	Числовое значение	Укажите значение на 100 мл
Ингредиенты	Да/Нет	По умолчанию введенный в память список ингредиентов. Укажите, содержится ли ингредиент в выбранном ресурсе.
Индивидуальные аллергены	Индивидуальные аллергены	Укажите ингредиенты или аллергены, не содержащиеся в списке.

10.9 6 Права пользователей

10.9.1 Пункт меню 6.2 Владелец

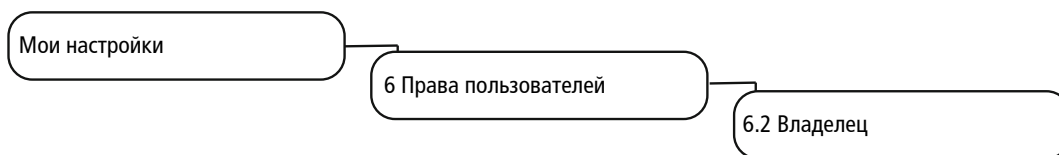

Параметр	Диапазон значений	Примечания
Установка PIN-кода	0–9	<ul style="list-style-type: none"> Права: доступ к меню Мои настройки; просмотр показаний счетчиков PIN-код по умолчанию: 1111

10.9.2 Пункт меню 6.3 Специалист

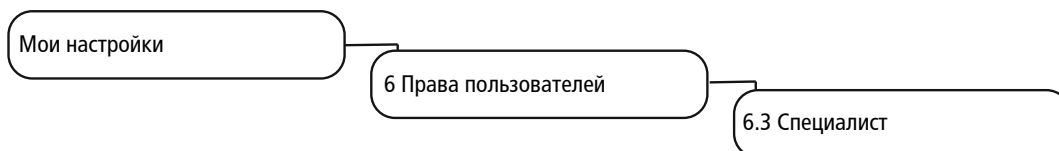

Параметр	Диапазон значений	Примечания
Установка PIN-кода	0–9	<ul style="list-style-type: none"> Права: доступ к меню Мои настройки; просмотр показаний счетчика всех напитков PIN-код по умолчанию: 2222

10.9.3 Пункт меню 6.4 Оператор

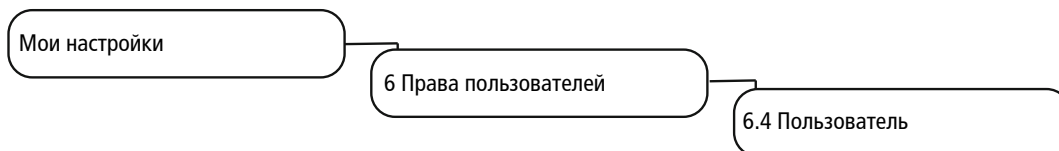

Параметр	Диапазон значений	Примечания
Установка PIN-кода	0–9	<ul style="list-style-type: none"> Права: просмотр показаний счетчика всех напитков PIN-код по умолчанию: 7777

10.9.4 Пункт меню 6.6 Заблокированные напитки

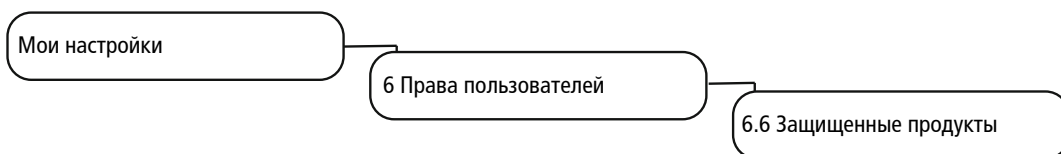

Параметр	Диапазон значений	Примечания
Установка PIN-кода	0–9	<ul style="list-style-type: none"> – Права: блокировка и разблокировка напитков – PIN-код по умолчанию: 8888

10.9.5 Пункт меню 6.7 Включение/выключение машины

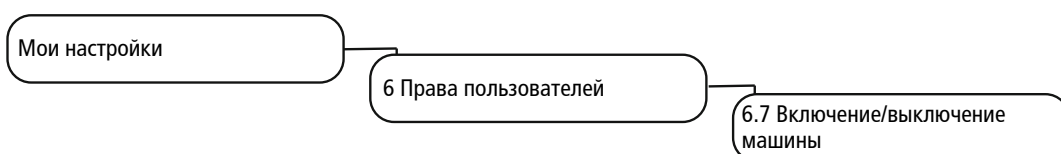

Параметр	Диапазон значений	Примечания
Установка PIN-кода	0–9	<ul style="list-style-type: none"> – Права: включение и выключение кофемашины – PIN-код по умолчанию: 9999

11 ПЕРСОНАЛИЗАЦИЯ И ПЕРЕДАЧА ДАННЫХ

11.1 Обзор

В данном меню представлены следующие возможности:

- Использование имеющихся мультимедийных файлов Franke для напитков, экранных заставок или рекламы.
- Загрузка в машину ваших собственных мультимедийных проектов и их просмотр.
- Использование ваших собственных мультимедийных файлов для напитков, экранных заставок или рекламы.
- Настройка различных режимов управления и экранных заставок.
- Сохранение настроек.
- Обеспечение регулярного резервного копирования системы A400 на USB-накопитель.

11.2 Структура меню «Персонализация и передача данных»

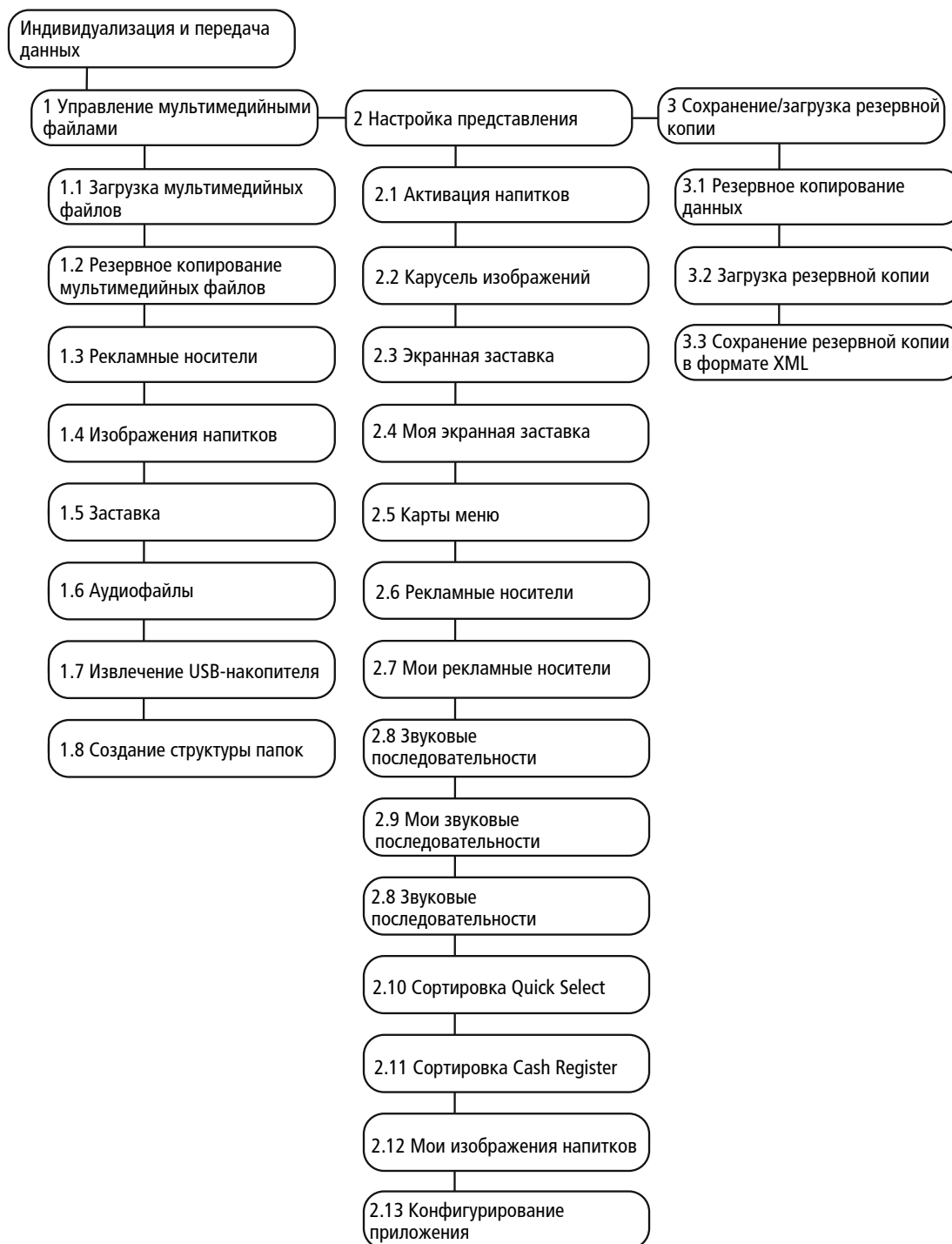

Используя функцию **4 Восстановление значений по умолчанию**, можно сбросить выбранные параметры на предварительно настроенные значения.

Пункт **5 Импорт FPC** доступен, если подключен USB-накопитель с действительным каталогом продукции компании Franke.

Пункт **8 Извлечь USB-накопитель** предназначен для извлечения подключенного USB-накопителя. Если подключен USB-накопитель, эта строка меню выделена зеленым цветом, в ином случае – оранжевым.

Мультимедийные функции используются только в режимах Inspire Me (при наличии) и Quick Select.

11.3 Переход на уровень технического обслуживания.

1. Нажмите на логотип Franke.



2. Введите PIN-код. *PIN-коды [▶ 53]*



3. Нажмите кнопку **Ok**.

4. Выберите меню.

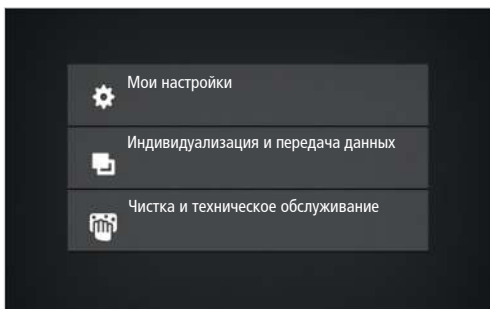

11.4 Требования к собственным мультимедийным файлам

Мультимедийные файлы	Рекламные изображения (рекламные носители)	Изображения напитков	Экранная заставка
Размер	800 x 600 пикселей	430 x 274 пикселей	800 x 600 пикселей
Форматы данных	PNG, 24 бит	PNG, 24 бит, возможен альфа-канал 8 бит	PNG, 24 бит
Место сохранения на USB-накопителе	<i>QML-Files\rc\custom\images</i>	<i>QML-Files\rc\custom\drinks</i>	<i>QML-Files\rc\custom\screensavers</i>

11.5 Требуемая структура папок на USB-накопителе

Для оптимального распознавания ваших мультимедийных файлов A400 необходимо использовать определенную структуру папок.

Структура папок

[Диск]\
QML-Files
rc
custom
drinks
images
screensavers

1. Создайте и сохраните эту структуру папок, чтобы иметь к ней быстрый доступ.
2. Эту структуру папок можно также создать автоматически. Используйте для этого пункт меню 1.8 Создание структуры папок.

11.6 Загрузка или удаление собственных мультимедийных файлов



Процесс загрузки одинаков для всех мультимедийных файлов.

Доступное место в памяти: 400 МБ

Файлы изображений должны храниться на USB-носителе в соответствующей папке, иметь правильный формат и размер. См. *Требования к собственным мультимедийным файлам* [▶ 69].

Требуемая операция	Пункт меню	Информация/действия
Загрузка мультимедийных файлов в машину	1.1 Загрузка мультимедийных файлов	<ul style="list-style-type: none"> – Вставьте USB-накопитель с требуемой структурой папок. – Выберите в выпадающем меню тип мультимедийного файла: Рекламные носители / Изображения напитков / Экранные заставки / Аудио-файлы. – Перетащите мультимедийные файлы – Нажмите Сохранить.
Резервное копирование мультимедийных файлов с машины	1.2 Резервное копирование мультимедийных файлов	<ul style="list-style-type: none"> – Подключите USB-носитель. – Выберите тип мультимедийных файлов. – Сохраните отдельные или все мультимедийные файлы на USB-накопитель.
Удаление мультимедийных файлов	1.3 Рекламные носители 1.4 Изображения напитков 1.5 Экранные заставки	<ul style="list-style-type: none"> – Откройте нужный пункт меню. – Выберите неиспользуемые мультимедийные файлы. – Удалите неиспользуемые мультимедийные файлы, нажав кнопку Удалить.

Требуемая операция	Пункт меню	Информация/действия
		<ul style="list-style-type: none"> – Перетащите мультимедийный файл из списка внизу на место мультимедийного файла, находящегося вверху. <p>Прежний мультимедийный файл будет заменен.</p>

11.7 Использование рекламных носителей

11.7.1 Настройка собственных рекламных носителей

Пункт меню 2.7 Мои рекламные носители



Активированные рекламные носители можно включать для каждого напитка в пункте меню **Мои настройки > Параметры напитков**.

Требуемая операция	Пункт меню	Информация/действия
Использование мультимедийных файлов	2.7 Мои рекламные носители	<ul style="list-style-type: none"> – Нажмите на нужный мультимедийный файл внизу. – Перетащите выбранный мультимедийный файл вверх.
Удаление используемых мультимедийных файлов	2.7 Мои рекламные носители	<ul style="list-style-type: none"> – Нажмите на уже не нужный мультимедийный файл вверху. – Перетащите выбранный мультимедийный файл вниз.
Просмотр выбранных изображений	2.7 Мои рекламные носители	<ul style="list-style-type: none"> – Выберите пункт Просмотр, чтобы проверить, как будет отображаться выбранное изображение.
Активация рекламного носителя	2.7 Мои рекламные носители	<ul style="list-style-type: none"> – Выберите Изменить для активации выбранных рекламных носителей.

11.7.2 Назначение собственных изображений напитков



Каждому доступному напитку должно быть назначено изображение.

Изображения можно активировать в меню **Мои настройки > Настройка машины > Режим управления**.

Напитки, не имеющие изображения, отображаются без него.

Можно использовать изображения компании Franke или собственные файлы, однако нельзя использовать оба вида изображений одновременно.

Требуемая операция	Пункт меню	Информация/действия
Выбор изображения	2.12 Мои изображения напитков	<ul style="list-style-type: none"> – Нажмите на изображение – Нажмите Выбрать изображение
Удаление изображения	2.12 Мои изображения напитков	<ul style="list-style-type: none"> – Нажмите на изображение – Нажмите Удалить изображение

11.8 Отображение языка и настройка индикации энергетической ценности

Требуемая операция	Пункт меню	Информация/действия
Переключение языка	2.13 Настройка приложения	<ul style="list-style-type: none"> – Активация переключения языка – Выбор отображаемых языков
Установка времени ожидания для переключения языка	2.13 Настройка приложения	– Задайте значение параметра Тайм-аут , определяющего время до переключения на язык по умолчанию.
Отображение пищевой ценности	2.13 Настройка приложения	– Активация отображения пищевой ценности

11.9 Резервное копирование / загрузка данных

11.9.1 Резервное копирование данных

Требуемая операция	Пункт меню	Информация/действия
Экспорт конфигурации и мультимедийных файлов	3.1 Резервное копирование данных	<ul style="list-style-type: none"> – Экспорт конфигурации – Сохранение мультимедийных файлов Franke – Сохранение собственных мультимедийных файлов – Извлечение USB-накопителя

11.9.2 Сохранение XML-данных

Требуемая операция	Пункт меню	Информация/действия
Сохранение XML-данных	3.3 Сохранение резервной копии в формате XML	Экспорт рабочих данных, таких как данные о техническом обслуживании, протокол ошибок или показания счетчика напитков и наработки.

11.10 Восстановление значений по умолчанию

Требуемая операция	Пункт меню	Информация/действия
Восстановление значений по умолчанию	4 Восстановление значений по умолчанию	Восстановление значений по умолчанию в выбранных разделах.

12 УСТРАНЕНИЕ НЕИСПРАВНОСТЕЙ

12.1 Сообщения о неисправностях

При неисправности машины на экран выводится сообщение о неисправности с инструкциями по ее устранению.

Обслуживание оператором

При возникновении неисправности в режиме обслуживания оператором на экране появляется цветной символ. Нажмите на значок для получения дополнительной информации.

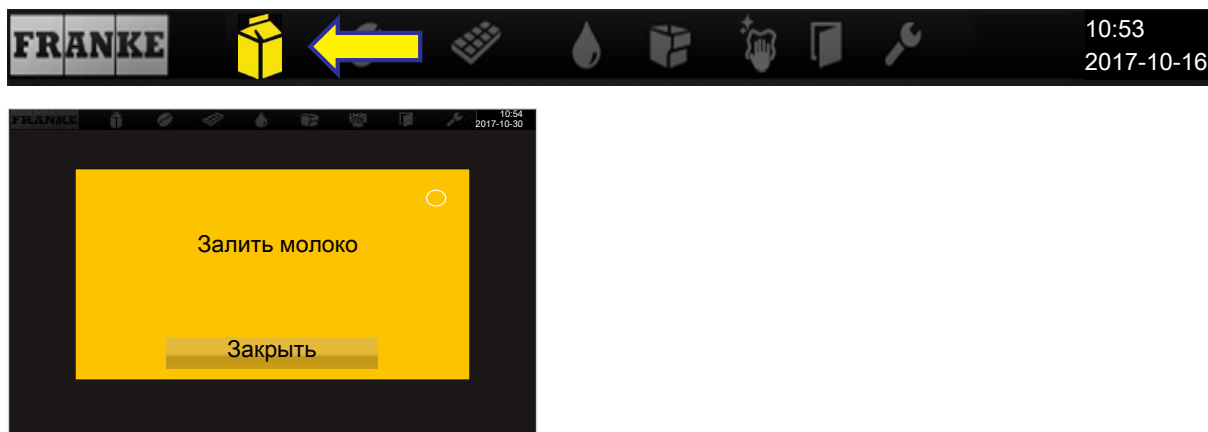

Сообщение с указанием требуемого действия.

Самообслуживание

В режиме самообслуживания при неисправности в правом верхнем углу панели управления появляется цветной треугольник. Нажмите на символ для получения дополнительной информации.

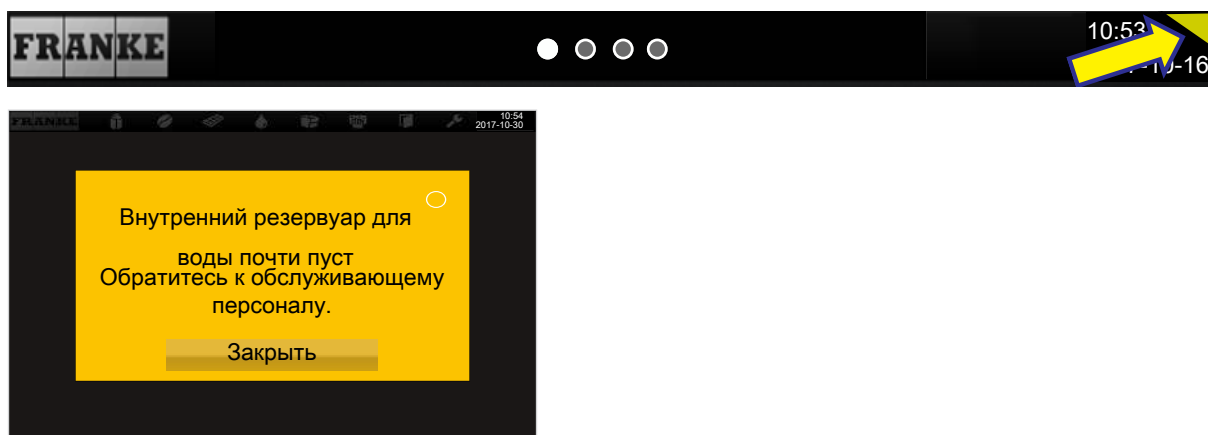





Сообщение с указанием о требуемом действии для клиентов.



Если неисправность затрагивает всю систему, сообщение о неисправности отображается автоматически. В случае серьезных неисправностей следует перезапустить машину.

- a) Для перезапуска машины отключите ее с помощью выключателя питания  .
- b) Подождите одну минуту и повторно включите машину.
- c) Если машина не запускается, проверьте электроснабжение.
- d) Если перезапустить машину или устранить неисправность не удастся, обратитесь к специалисту сервисного центра.

12.2 Цветовой код сообщений об неисправностях

-  Временное прерывание
-  Система продолжает функционировать без ограничений
-  Система функционирует с ограничениями
-  Отдельные или все ресурсы заблокированы

12.3 Советы по приготовлению вкусного кофе



УВЕДОМЛЕНИЕ

Плохое качество напитков

На внутренней стороне емкости для зерен образуется тонкая масляная пленка от масла кофейных зерен. Осевшее масло быстро стареет и ухудшает вкус напитков.

- a) Ежедневно счищайте масляную пленку с внутренней поверхности емкости для зерен.
- b) Для этого используйте сухое или смоченное в чистой воде полотенце.
- c) Не используйте чистящие средства, которые могут изменить вкус кофе.



Вкус кофейных зерен в емкости пропадает под действием тепла и циркуляции воздуха. Уже через три часа происходит ухудшение качества.

- a) Кофейные зерна нужно беречь от влаги.
- b) Плотно закрывайте открытую упаковку с кофейными зернами.
- c) Не храните кофейные зерна в холодильнике или морозильной камере.
- d) Засыпайте в емкость кофейные зерна в количестве, необходимом для следующих трех часов работы, не более.

12.4 Меры при ухудшении качества напитков

Проблема	Возможные причины	Возможные методы устранения
Безвкусный кофе	Слишком грубый помол	Настройте более тонкий помол (см. <i>Настройка степени помола</i> [► 33])
	Слишком малое количество кофе	Увеличьте количество кофе
	Слишком низкая температура	Повысьте температуру
	Старый кофе	Используйте свежий кофе
	Неправильно заблокирована емкость для зерен	Проверьте блокировку емкости для зерен (см. <i>Опорожнение емкости для зерен</i> [► 34], <i>Настройка степени помола</i> [► 33])
Кофе имеет странный привкус	Некачественный помол кофе	Обратитесь в сервисный центр
	Недостаточный расход кофе	Уменьшите количество зерен в емкости
	Испорченные кофейные зерна	Замените кофейные зерна
	Остатки чистящих средств	Промойте машину
	Грязная чашка	Проверьте работу посудомоечной машины
	Низкое качество воды (из-за содержания хлора, жесткости и т. д.)	Проверьте качество воды
Кофе с горьким привкусом	Слишком высокая температура	Понижьте температуру кофе
	Кофе слишком тонкого помола	Настройте более грубый помол (см. <i>Опорожнение емкости для зерен</i> [► 34], <i>Настройка степени помола</i> [► 33])
	Слишком малое количество кофе	Увеличьте количество кофе
	Слишком темный цвет обжарки	Используйте кофе более светлой обжарки
Кофе с кислым привкусом	Слишком низкая температура	Увеличьте температуру кофе
	Слишком светлый цвет обжарки	Используйте кофе более темной обжарки
	Слишком грубый помол	Настройте более тонкий помол (см. <i>Опорожнение емкости для зерен</i> [► 34], <i>Настройка степени помола</i> [► 33])
Консистенция напитков из порошка	Густая консистенция	Используйте меньше порошка и больше воды
	Жидкая консистенция	Используйте больше порошка и меньше воды
	В порошке имеются комки, или он влажный	Очистите и просушите систему подачи порошка
Вкус напитков из порошка	Слишком сладкий	Используйте меньше порошка и больше воды
	Недостаточно сладкий	Используйте больше порошка и меньше воды
	Странный привкус	Выполните очистку системы подачи порошка

13 ВЫВОД ИЗ ЭКСПЛУАТАЦИИ

13.1 Подготовка к выводу из эксплуатации

1. Выполните автоматическую очистку машины. *Очистка* [▶ 46]
2. Опорожните емкости для зерен и порошка.
3. Очистите емкости для зерен и порошка.
4. Опорожните емкость для молока.
5. Очистите емкость для молока и ее крышку.
6. Прочистите молочный шланг с помощью щетки.
7. Прочистите фильтр всасывающей линии с помощью щетки-ершика.
8. Очистите поворотный переходник.

13.2 Краткосрочный вывод из эксплуатации (максимум на три недели)

- ✓ Оставьте машину на рабочем месте.
1. Включите режим экономии энергии.
 2. Отсоедините машину от источника питания.
 3. Если машина подключена к водопроводу, закройте водопроводный кран.
 4. Очистите дополнительное оборудование.
 5. Выключите дополнительное оборудование и отсоедините его от источника питания.

13.3 Долгосрочный вывод из эксплуатации



УВЕДОМЛЕНИЕ

Нарушение работоспособности в результате длительного простоя и хранения

Для последующего повторного ввода в эксплуатацию необходимо обратиться в сервисную службу. Кофемашину нужно обслужить и установить, а перед приготовлением напитков — также и очистить.

- а) Обратитесь в сервисный центр компании Franke, чтобы надлежащим образом выполнить вывод из эксплуатации и правильно подготовить машину к хранению.
- б) Поручите опорожнение кофемашины специалисту сервисного центра.
- в) Если срок хранения превышает 6 месяцев, при повторном вводе в эксплуатацию может потребоваться ремонт.

13.4 Транспортировка и хранение



На этапе транспортировки и хранения примите меры по защите машины от механических повреждений и неблагоприятных условий окружающей среды.

Примите меры по защите машины от следующих воздействий:

- толчков;
- пыли;
- солнечного излучения;
- падения и опрокидывания.
- кантования при транспортировке.

Необходимо выполнить следующие условия:

- Допустимая температура: от -10 до +50 °C
- Если машина опорожнена не полностью, хранение при минусовой температуре запрещено.
- Относительная влажность воздуха: не более 80 %
- Достаточная устойчивость и фиксация
- Вертикальное положение машины
- Машина пуста, система опорожнена
- Поместите машину и незакрепленные детали в упаковку, желательно в оригинальную.



ОСТОРОЖНО

Тяжелая физическая нагрузка

Подъем тяжелых предметов может привести к получению травм.

- Никогда не поднимайте тяжелые вещи в одиночку.
- Используйте специальные приспособления для уменьшения нагрузки.

13.5 Повторный ввод в эксплуатацию после длительного хранения или простоя



УВЕДОМЛЕНИЕ

Неисправности, возникшие из-за длительного простоя

Если время хранения или простоя превысило 6 месяцев, возможно ухудшение работоспособности деталей.

- Для ремонта и повторного ввода машины в эксплуатацию обратитесь в сервисный центр.

14 УТИЛИЗАЦИЯ

Утилизация расходных материалов

- Зерна, порошок и кофейную гущу можно использовать для приготовления компоста.
- При утилизации неиспользованного чистящего средства следует руководствоваться информацией, указанной на упаковке этого средства.
- Жидкость из емкости для очистки или поддона следует сливать в канализацию.

Утилизация машины и дополнительного оборудования



Машина удовлетворяет требованиям Директивы 2012/19/ЕС об отработанных электрических и электронных устройствах (WEEE), и ее нельзя утилизировать вместе с бытовыми отходами.



Утилизация электронных компонентов производится отдельно.



Утилизацию пластмассовых деталей следует проводить в соответствии с их маркировкой.



Переносите кофемашину вдвоем.

15 ТЕХНИЧЕСКИЕ ХАРАКТЕРИСТИКИ

15.1 Технические характеристики кофемашины

Вместимость емкости для зерен	0,6 kg
	1,2 kg
Вместимость емкости для порошка	0,6 kg
	1,2 kg
Кофейный бойлер	Объем: 0,9 l Рабочее давление: 800 kPa (8 bar) Напряжение: 230 V Мощность: 2,5 kW
Паровой бойлер	Объем: 0,9 l Рабочее давление: 100 kPa (1 bar) Напряжение: 230 V Мощность: 2,5 kW
Бак для воды (внутренний)	4 л
Поддон	3 л
Бак для использованной воды (внешний)	16 л
Уровень шума	< 70 дБ
Масса	38 кг
Условия окружающей среды	Относительная влажность: не более 80 % Температура окружающей среды: 10–32 °C

15.2 Электрическое подключение

Тип	Страна		
A400	CN	Напряжение	200–240 В
FCS4060		Частота	50–60 Гц
		Мощность	2100–2300 Вт
		Ток	9,6 А
		Предохранитель	10 А
		Соединение	1L N PE
A400	EC	Напряжение	220–240 В
FCS4060	GB	Частота	50–60 Гц
		CN	Мощность
	Ток		11,64–12,71 А
	Предохранитель		13/16 А
	Соединение	1L N PE	
A400	Япония	Напряжение	200 В
FCS4060		Частота	50–60 Гц



Тип	Страна		
		Мощность	2300 Вт
		Ток	11,2 А
		Предохранитель	16 А
		Соединение	2L PE
CW	EC	Напряжение	220–240 В
FCS4054	GB	Частота	50–60 Гц
	CH	Мощность	110–130 Вт
		Ток	
		Предохранитель	10 А
		Соединение	1L N PE
CW	Япония	Напряжение	100 В
FCS4054		Частота	50–60 Гц
		Мощность	80 Вт
		Ток	11,2 А
		Предохранитель	10 А
		Соединение	1L N PE
		Шнур питания	1T310466

15.3 Шнур питания

Предохранитель 10 А

Страна	Артикул	Разъем
CH	1T310036	 10A

Предохранитель 16 А

Страна	Артикул	Разъем
EC	1N330002	 16A
GB	1N330001	 13A
CH	1N330000	 16A

15.4 Блок охлаждения SU05

Тип прибора	FCS4048
Емкость для молока	5 л
Условия окружающей среды	Относительная влажность: не более 80 % Температура окружающей среды: 10–32 °C

Хладагент	R134a/40 г
Климатическое исполнение	T (тропический, для температуры 16–43 °C)
Уровень шума	< 70 дБ
Масса	SU05 MS: 16,1 кг SU05 FM: 23,0 кг
Температура охлаждения	2,0–5,0 °C
Габаритные размеры (ширина/глубина/высота)	270/474/540 мм

15.5 Подогреватель чашек CW

Тип прибора	FCS4054
Вместимость	До 120 чашек (в зависимости от размера чашек)
Масса	около 20 кг
Габаритные размеры (ширина/глубина/высота)	270/475/540 мм

15.6 Блок охлаждения KE200

Масса	около 13 кг
Габаритные размеры (ширина/глубина/высота)	225/453/330 мм

15.7 Chill&Cup

Масса	около 29 кг
Габаритные размеры (ширина/глубина/высота)	334/471/502 мм

15.8 Система расчета AC

Тип прибора	FCS4056
Масса	около 18 кг
Габаритные размеры (ширина/глубина/высота)	200/451/542 мм

СИМВОЛЫ

Бак для использованной воды (внешний)	79
Блокировка экрана	51
Вывод из эксплуатации	76
Дозатор	41
Регулировка высоты	41
Ежегодно	52
Ежедневно	52
Еженедельно	52
Емкость для зерен	79
Емкость для очистки	
Удаление жидкости	78
Зерна	
Утилизация	78
Изображения напитков	70
Использование по назначению	6
Кнопка отмены	11
Кнопка пуска	11
Кофейная гуща	
Утилизация	78
Кофейный бойлер	79
Мультимедийные файлы	
Загрузка	72
Резервное копирование	72
Требования	000
Необходимые условия	11
Очистка	
Решетка поддона	37
Очистка кофемашины	48
Очистка экрана	51
Панель управления	11, 13, 37
Паровой бойлер	79
Пластмассовые детали	
Утилизация	78
Подача пара	45
Поддон	37
Удаление жидкости	78
Полезные советы	11
Порошок	

Утилизация	78
Пятишаговый метод	11, 46
Режим управления	
Cash Register	23
Quick Select	24
Обслуживание оператором	73
Самообслуживание	73
Рекламные носители	70
Решетка поддона	37
Сообщения о неисправностях	73
Структура папок	70
Транспортировка	78
Трубка вспенивателя	45
Уровень шума	79, 81
Условия окружающей среды	79, 80
Установочные размеры	26
Устранение неисправностей	
Неисправности машины	73
Утилизация	78
Чистка	
Поддон	37
Чистящие средства	
Утилизация	78
Экранные заставки	70
Электронные компоненты	
Утилизация	78

цифры

5-Schritte-Methode	46
--------------------	----

С

Credit Mode	24
-------------	----

U

USB-накопитель	69
----------------	----

MAKE IT
Wonderful!

Franke Kaffeemaschinen AG

Franke-Str. 9
CH-4663 Aarburg

Switzerland

Hotline-Phone: +41 62 787 37 37

Fax: +41 62 787 97 37

Internet www.franke.com

FRANKE